



IRBIS MIR VIEW

ЖИДКОКРИСТАЛЛИЧЕСКИЙ МОНИТОР
MIR VIEW 24
MIR VIEW 27

Руководство по эксплуатации

Уважаемый покупатель!

Поздравляем Вас с покупкой и благодарим за выбор продукции нашей компании.

Настоящее руководство по эксплуатации распространяется на жидкокристаллический монитор IRBIS MIR VIEW 24 / MIR VIEW 27, предназначенный для вывода и отображения на экране графической информации с компьютера и других устройств, и содержит информацию, необходимую потребителю для правильной и безопасной эксплуатации.

Перед началом эксплуатации внимательно изучите данное руководство. Позаботьтесь о сохранности настоящего руководства, используйте его в качестве справочного материала при дальнейшем использовании устройства.

Рисунки и иллюстрации в данном руководстве по эксплуатации предусмотрены только в качестве справочного материала и могут отличаться от реального внешнего вида устройства или его составляющих. Внешний вид, дизайн, комплект поставки и технические характеристики изделия могут быть изменены без предварительного уведомления.

В зависимости от версии установленного программного обеспечения пункты меню и их наименование могут отличаться от описанного в данном руководстве.

Производитель не отвечает за совместимость монитора со всеми моделями внешних устройств.

Меры безопасности и предосторожности

| ВНИМАНИЕ! | | |
|---|--|---|
|  | Риск поражения электрическим током! Не открывать! |  |
| <p>Знак в виде молнии, заключенной в равнобедренный треугольник, предназначен для предупреждения пользователя о существовании неизолированного «опасного напряжения» внутри изделия, что может являться причиной электрошока у людей.</p> | <p>Внимание: чтобы избежать поражения электрическим током, не снимайте переднюю или заднюю крышку монитора.</p> <p>Устройство не содержит деталей, которые могут быть отремонтированы или заменены пользователем.</p> <p>Для ремонта обратитесь к квалифицированным специалистам.</p> | <p>Восклицательный знак, заключенный в равнобедренный треугольник, предназначен для предупреждения пользователя о наличии важных инструкций по использованию и установке (обслуживанию) в инструкции.</p> |

Инструкция по мерам безопасности

Во избежание повреждения, возгорания устройства или поражения электрическим током не допускайте попадания устройства под дождь или эксплуатации его в условиях повышенной влажности.

Предупреждения:

Перед использованием устройства ознакомьтесь с инструкцией.

Для электропитания устройства используйте электросеть с надлежащими характеристиками.

Не подвергайте устройство воздействию прямых солнечных лучей, низких и высоких температур, повышенной влажности. Избегайте резких перепадов температуры и влажности. При перемещении устройства из прохладного помещения в теплое и на-

оборот раскройте устройство перед началом эксплуатации и подождите 1–2 часа, не включая его.

Не устанавливайте на устройство посторонние предметы.

Оберегайте устройство от ударов, падений, вибрации и иных механических воздействий. Помните – экран устройства хрупок и может быть поврежден даже незначительным усилием.

Не закрывайте вентиляционные отверстия на устройстве и не устанавливайте его в местах, где нормальное охлаждение устройства во время работы невозможно. Рекомендуем оставлять не менее 10 см свободного пространства вокруг устройства для лучшей вентиляции.

Не вставляйте в вентиляционные отверстия посторонние предметы, так как они могут соприкоснуться с опасным напряжением или вызвать короткое замыкание, что может привести к возгоранию или поражению электрическим током.

Не размещайте устройство вблизи источников тепла и открытого огня.

Не размещайте устройство вблизи воды. Не подвергайте устройство воздействию влаги.

Используйте подставку, поставляемую в комплекте.

При перемещении устройства соблюдайте осторожность.

Устанавливайте устройство только на твердой ровной поверхности. При установке следите, чтобы кабель питания не натягивался и оставался свободен для доступа на случай необходимости его быстрого отключения от сети электропитания. Штепсельная вилка должна оставаться легкодоступной на случай необходимости быстрого отключения от сети электропитания.

Размещение монитора на неустойчивой поверхности может привести к его падению, что может вызвать травму или повреждение.

Используйте кабель питания, поставляемый в комплекте с устройством.

Не отсоединяйте кабель питания во время использования устройства.

Если вилка кабеля питания имеет заземляющий контакт, для питания устройства используйте розетку с заземлением.

Не кладите монитор экраном вниз. Это может вызвать повреждение экрана.

Перед чисткой устройства выключите питание и отключите его от сети.

Не используйте при чистке устройства абразивные материалы и органические соединения (алкоголь, бензин и т. д.). Для чистки корпуса устройства допускается использование небольшого количества нейтрального моющего средства, для чистки экрана используйте сухую мягкую ткань или специальные салфетки, предназначенные для LED-мониторов.

Отключайте устройство от сети электропитания, если не собираетесь пользоваться им длительное время.

Устройство может быть источником громких звуков, яркого или мигающего света.

Чрезмерно громкий звук в наушниках может привести к поражению слуха.

Никогда самостоятельно не вскрывайте устройство, это может стать причиной поражения электрическим током, привести к выходу устройства из строя и аннулирует гарантийные обязательства производителя. Для ремонта и технического обслуживания обращайтесь только к квалифицированным специалистам.

Мониторы предназначены только для бытового использования.

Рабочая температура: от +5°C до +35°C в условиях нормальной влажности.

Меры предосторожности

Во избежание удара электрическим током не держите устройство под дождем и не допускайте попадания влаги на корпус.

Обратите внимание на этикетку на задней стороне монитора и убедитесь, что Ваш адаптер питания поддерживает соответствующее напряжение.

Для работы устройства используйте только сетевой адаптер питания, поставляемый в комплекте. Также избегайте перегибов кабеля или воздействия на него тяжелых предметов, это может привести к перегреву или возгоранию. Ущерб, причиненный устройствам при использовании неоригинальных или поврежденных адаптеров питания, может послужить отказом в гарантийном обслуживании.

Во избежание поражения электрическим током не касайтесь сетевого адаптера питания влажными руками во время его работы.

Не пользуйтесь монитором в непосредственной близости от места утечки газа.

Монитор не содержит деталей, которые можно починить или заменить самостоятельно! Не снимайте заднюю крышку монитора.

В случае появления дыма, странного шума или запаха от устройства необходимо:

- немедленно выключить монитор;
- вытащить вилку из розетки;
- связаться с авторизованным сервисным центром.

Незамедлительно отключите монитор от сети питания и обратитесь к квалифицированному специалисту в случае возникновения следующих проблем:

- вилка или шнур питания повреждены;
- несоответствие сетевой розетке;
- монитор поврежден в результате падения или удара;
- монитор подвергся воздействию влаги или в него попали посторонние предметы.

Не перегружайте сетевые розетки, удлинители или адаптеры, это может привести к возгоранию или поражению электрическим током.

При выключении вилки из розетки держитесь руками за вилку, а не за шнур. Никогда не отключайте вилку от розетки мокрыми руками.

Не давите и не царапайте экран, не помещайте какие-либо предметы на монитор. Это может привести к ухудшению изображения или повреждению экрана.

Использование видеопиг или других внешних источников сигнала, генерирующих неподвижное изображение в течение 10 минут и более, может оставить неустранимые последствия в виде следов этого изображения на экране монитора. Не допускайте, чтобы изображение на экране не менялось в течение длительного промежутка времени. Неподвижное высококонтрастное изображение может оставить «тень» на экране. Обычно при отключении «тень» постепенно исчезает, но в дальнейшем может снова появиться. Подобная неисправность не является гарантийным случаем.

Перед использованием монитора его следует удобно расположить.

Отрегулируйте угол наклона так, чтобы свет не отражался от экрана.

Установите разрешение и частоту, соответствующие данному устройству.

Для уменьшения утомляемости глаз при использовании монитора делайте регулярные перерывы каждый час. Расстояние между монитором и глазами должно быть 45-50 см. При работе с монитором держите спину прямо.

Транспортирование и хранение

Упакованные мониторы допускается транспортировать всеми видами транспорта в условиях, соответствующих группе 5 ГОСТ 15150–69 при температуре окружающего воздуха от +50 °С до -40 °С. Хранение мониторов должно осуществляться в условиях группы 1 по ГОСТ 15150–69 при температуре окружающего воздуха от +5 °С до +40 °С и отсутствии в воздухе кислотных, щелочных и других агрессивных примесей. Время выдержки монитора при комнатной температуре до включения питания после транспортирования или хранения при пониженной температуре окружающей среды должно быть не менее 2 часов.

Комплект поставки¹

Перед установкой монитора распакуйте его и убедитесь в наличии всех комплектующих:

- | | |
|---|--|
| 1. Жидкокристаллический монитор — 1 шт. | 6. Сетевой адаптер питания — 1 шт. (для артикула 24FID113_MIR) |
| 2. Паспорт изделия — 1 шт. | 7. Комплект подставки — 1 шт. |
| 3. Гарантийный талон — 1 шт. | 8. Индивидуальная упаковочная тара — 1 шт. |
| 4. Кабель питания — 1 шт. | |
| 5. Кабель HDMI — 1 шт. | |

В случае их отсутствия обратитесь к продавцу.

Схема устройства

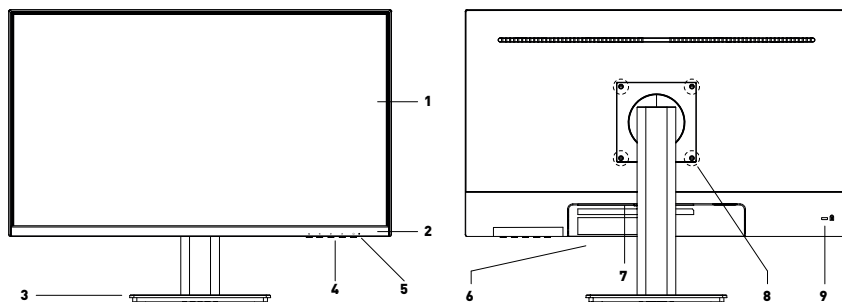

- | | |
|-----------------------|--|
| 1. Экран | 6. Разъём для подключения сетевого кабеля |
| 2. Рамка | 7. Панель разъёмов |
| 3. Подставка | 8. Отверстия для VESA для настенного крепления |
| 4. Кнопки управления | 9. Разъём антикрадного замка Kensington |
| 5. Световой индикатор | |

Сборка и установка подставки

Внимание!

- Не нажимайте на монитор в пенополистирольной упаковке!
- Не вынимайте монитор из пенополистирольной упаковки во время установки подставки!
- Для прикручивания винтов рекомендуем пользоваться ручными, не автоматическими отвертками.

Распаковка

1. Распакуйте торговую коробку и извлеките пенополистирольную упаковку монитора с комплектующими и подставкой. Положите упаковку на твердую ровную поверхность аксессуарами вверх.
2. Снимите верх пенополистирольного бокса вместе с аксессуарами и отложите в сторону.

¹ В зависимости от модификации устройства комплект поставки может отличаться от описанного в данном руководстве.

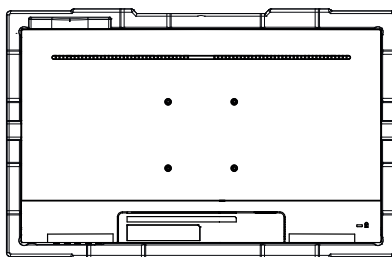
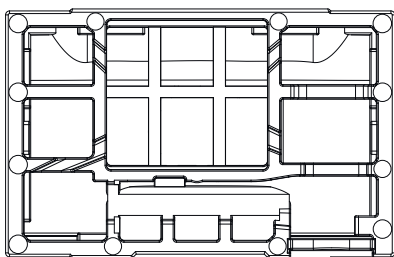

Сборка подставки

3. Соедините ствол и основание подставки. Используя винт в комплекте, прикрутите основание к стволу подставки. Убедитесь, что ствол и основание подставки надёжно зафиксированы.

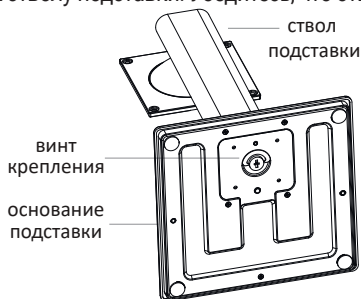

Крепление подставки к монитору

4. Прикрепите собранную подставку к корпусу монитора сзади. Для этого вставьте верхнюю квадратную часть корпуса подставки в пазы посадочных мест на корпусе монитора и зафиксируйте соединение, используя все четыре винта, идущие в комплекте. Убедитесь, что подставка надёжно зафиксирована.
5. Установка подставки завершена.

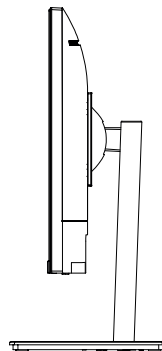
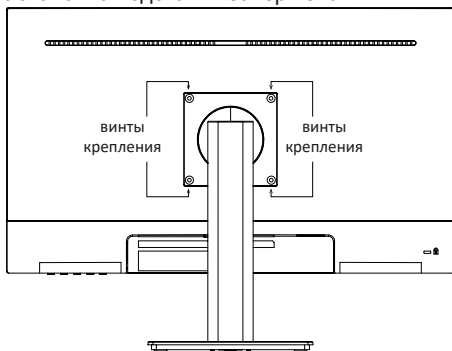

Установка монитора

6. Обеими руками извлеките монитор уже с собранной, прикрепленной подставкой из пенополистирольного бокса и установите его на ровную устойчивую поверхность. На рисунках выше изображен вид монитора сзади с корректно закрепленной подставкой. Вид подставки зависит от Вашей модели устройства.

Настенная установка (опционально)

Монитор может быть установлен на стену с помощью специального настенного кронштейна (не входит в комплект поставки). Перед установкой монитора на стену необходимо снять подставку.

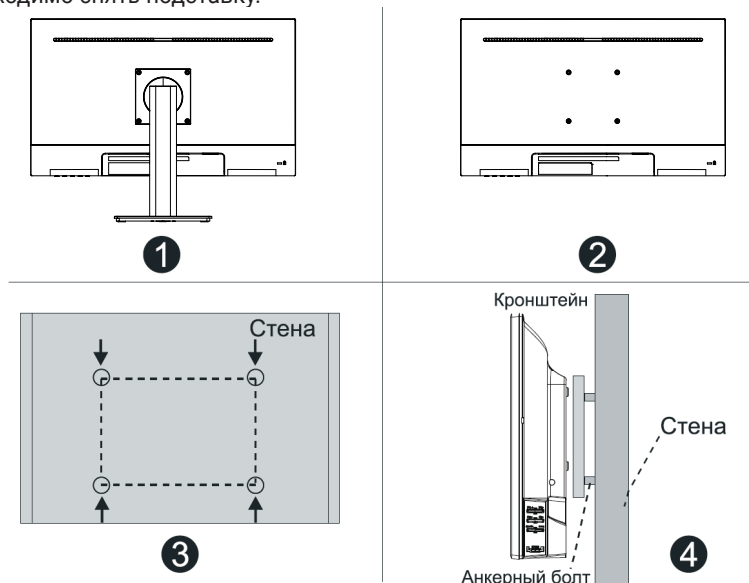

1. Положите монитор экраном вниз на мягкую поверхность, чтобы предотвратить его повреждение.
2. Используя отвёртку, открутите винты и полностью снимите подставку (1).
3. Разметьте карандашом расстояние между отверстиями для винтов в соответствии с размерами кронштейна (2, 3).
4. Просверлите в стене отверстия и вставьте 4 анкерных болта для крепления (4).
5. Зафиксируйте заднюю крышку монитора к настенному кронштейну на все четыре винта крепления М4 (не входят в комплект) и повесьте конструкцию на стену.

Спецификация настенного крепления

| | |
|---|-----------|
| Схема расположения настенных отверстий (мм) | 100 × 100 |
| Размер винтов для настенного крепления | M4 |

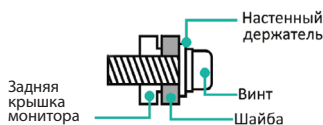

Примечания:

- Схема выше дана только для справки.
- Для крепления используйте кронштейны, отвечающие стандарту VESA.
- Способ фиксации Вашего настенного кронштейна указан в его инструкции.

Нижняя панель кнопок управления

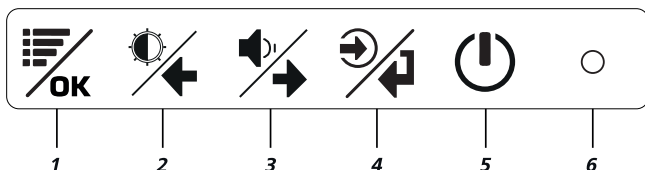
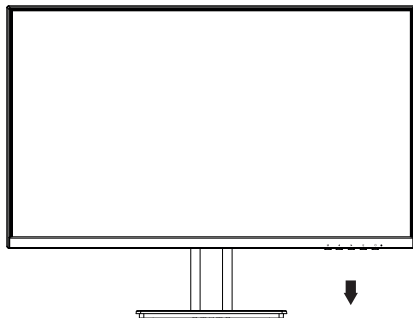

1. **МЕНЮ/ОК:** кнопка вызова экранного меню.
2. **ВЛЕВО (←):** перемещение влево по меню. Регулировка яркости монитора. Используйте клавиши ← или → для изменения уровня яркости.
3. **ВПРАВО (→):** перемещение вправо по меню. Увеличение значения выбранного параметра.
4. **НАЗАД:** кнопка вызова меню источников входящего сигнала (VGA, HDMI, DP).
5. **POWER:** кнопка включения/выключения питания.
6. **Световой индикатор.** В режиме ожидания – красный цвет индикатора, в рабочем режиме – зеленый цвет или индикация отсутствует.

Примечания:

- Изображения приведены для справки.
- Фактическая последовательность и расположение кнопок панели управления могут отличаться от представленного в настоящем руководстве.

Панель разъемов

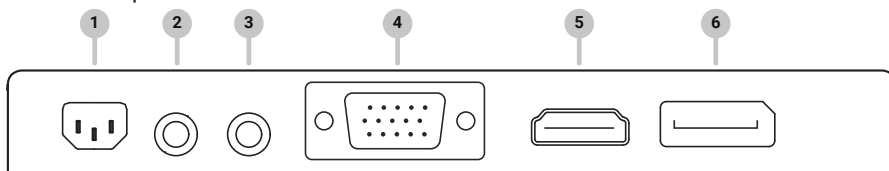

POWER **AUDIO IN** **VGA** **HDMI** **DISPLAYPORT**

1. **POWER (Питание)** – Разъем для подключения сетевого электропитания к монитору.



Подключите сетевой кабель (модели с встроенным блоком питания).



Подключите сетевой адаптер питания (модели с внешним блоком питания).

Примечания:

- Формы разъёма питания под подключение сетевого кабеля или сетевого адаптера питания отличаются.
 - Изображения приведены для справки.
2. **Наушники**  – разъем 3.5 мм для подключения наушников.
 3. **AUDIO IN** – разъем для подключения к звуковой карте компьютера.
 4. **VGA** – разъем VGA для подключения аналогового видеосигнала от компьютера.
 5. **HDMI** – мультимедийный интерфейс высокой четкости для подключения цифрового сигнала от компьютера.
 6. **DisplayPort (DP)** – высокоскоростной сигнальный интерфейс для подключения цифрового сигнала от компьютера. Подходит для отображения игр.

Подключение монитора к ПК

Внимание! Перед подключением убедитесь, что компьютер и монитор выключены!

1. Подключите один конец кабеля HDMI, входящего в комплект поставки, к соответствующему выходному разъёму компьютера, другой конец кабеля – к соответствующему входному разъёму монитора.
Также возможно выполнить подключение с помощью кабеля DisplayPort или VGA. Данные кабели в комплект поставки не входят.
2. Подсоедините кабель питания или штекер сетевого адаптера питания (в зависимости от модели монитора) к разъёму питания монитора (POWER) на нижней стороне. Подключите вилку кабеля питания к розетке электросети.
3. Включите питание монитора, нажав кнопку включения/выключения на нижней панели управления.

Меню настроек монитора

Регулировка настроек меню осуществляется с помощью кнопок управления:

НАЗАД ←: возврат к предыдущему (старшему) уровню меню.

ВЛЕВО ←: перемещение вниз по пунктам и изменение настроек.

ВПРАВО →: перемещение вверх по пунктам и изменение настроек.

МЕНЮ/ОК: отображение экранного меню, переход к другим подменю и подтверждение выбранного значения параметра.

| Пункт и пиктограмма экранного меню | Подпункт меню | Описание |
|---|------------------------------|---|
| Настройка изображения  | Яркость | Настройка уровня яркости экрана |
| | Контрастность | Настройка контрастности цвета |
| | Эко режим | Выбор режима работы монитора из доступных: Стандарт - обычный режим работы; Кино - режим для просмотра кинофильмов; Игры - игровой режим; Текст - режим для просмотра текстовых файлов. |
| | Динамический контраст | Включение/выключение автоматического изменения яркости экрана в зависимости от отображаемой сцены. |
| | Уменьшение синего | Выбор уровня фильтрации оттенков синего, которые могут вызывать напряжение глаз у людей, чувствительных к синему свету |

| Пункт и пиктограмма экранного меню | Подпункт меню | Описание |
|------------------------------------|-------------------------------|--|
| | Время отклика | Выбор времени отклика за счет сокращения сложной обработки изображений |
| Настройка экрана | Горизонт. позиция | Настройка горизонтального положения изображения на экране |
| | Вертикальная позиция | Настройка вертикального положения изображения на экране |
| | Частота | Настройка частоты синхронизирующих импульсов для снижения помех по вертикали |
| | Фаза | Настройка фазы преобразования аналогового сигнала в цифровой для снижения помех по горизонтали |
| | Резкость | Настройка уровня резкости экрана |
| | Формат | Выбор формата соотношения сторон экрана из доступных: Авто, 16:9, 4:3 |
| Настройка цвета | Цветовой тон | Выбор режима предустановленной температуры цвета из доступных: Холодный, Стандарт, Теплый, Клиент |
| | Красный | Настройка оттенков красного (только в режиме Клиент) |
| | Зеленый | Настройка оттенков зеленого (только в режиме Клиент) |
| | Синий | Настройка оттенков синего (только в режиме Клиент) |
| | Баланс черного | Регулировка уровня черного цвета (позволяет высветлить темные сцены или затемнить слишком светлые) |
| | Насыщенность | Настройка уровня насыщенности цветов экрана |
| Настройка меню | Язык | Выбор языка экранного меню |
| | Горизонтальная позиция | Настройка положения экранного меню по горизонтали |
| | Вертикальная позиция | Настройка положения экранного меню по вертикали |
| | Время отображения | Настройка времени отображения экранного меню |
| | Прозрачность | Настройка прозрачности экранного меню |
| Сброс настроек | Автонастройка | Автоматическая настройка положения изображения по вертикали и горизонтали, фокусировки и частоты |
| | Автовыбор цвета | Автоматическая настройка цвета |
| | Сброс настроек | Возврат к заводским настройкам |

| Пункт и пиктограмма экранного меню | Подпункт меню | Описание |
|---|------------------------------|--|
| Дополнительно  | Источник | Выбор типа сигнала от внешнего источника на монитор: VGA, HDMI, DP |
| | Настройка DDC CI | Включение/выключение DDC CI - командного интерфейса, который позволяет программному обеспечению компьютера настраивать параметры монитора, например, яркость, баланс цвета и т.д. |
| | Овердрайв (Overdrive) | Включение/выключение разгона монитора для ускорения времени отклика под игровой режим |

Примечания:

- Изображения пиктограмм меню приведены для справки.
- Фактическое наличие параметров меню зависит от модели монитора и может отличаться от представленного в настоящем руководстве.

Технические характеристики

| Модель | MIR VIEW 24 | | |
|------------------------------------|--|---|---|
| | 24FID120_MIR 24FIDS120_MIR 24FID123_MIR 24FIDS123_MIR | 24FIDR123_MIR 24FIDRS123_MIR | 24FID123.100_MIR 24FIDS123.100_MIR |
| Цвет | Чёрный | Чёрный | Чёрный |
| Размер экрана по диагонали (дюймы) | 24" | 24" | 24" |
| Максимальное разрешение | 1920 x 1080 | 1920 x 1080 | 1920 x 1080 |
| Тип подсветки матрицы | Edge LED | Edge LED | Edge LED |
| Технология матрицы | IPS (HIS) | IPS (HIS) | IPS (HIS) |
| Соотношение сторон | 16:9 | 16:9 | 16:9 |
| Контрастность | 1000:1 | 1000:1 | 1000:1 |
| Время отклика (GtG) | 5 мс | 5 мс | 5 мс |
| Углы обзора | 178°/178° | 178°/178° | 178°/178° |
| Максимальная частота | 75 Гц | 75 Гц | 100 Гц |
| Глубина цвета | 8 бит (16,7 млн.) | 8 бит (16,7 млн.) | 8 бит (16,7 млн.) |
| Разъемы | питание AC, VGA, HDMI (вер. 1.4), DP (вер. 1.2a), Audio IN, разъём для наушников | | |
| Потребляемая мощность | 0-36 Вт* *В зависимости от режима работы и настроек яркости | | |
| Напряжение питания | ~100-240 В | ~100-240 В | ~100-240 В |
| Ширина без подставки | 544 мм | 544 мм | 544 мм |
| Высота без подставки | 322 мм | 322 мм | 322 мм |
| Толщина без подставки | 49 мм | 49 мм | 49 мм |
| Динамики | да (только модели с маркировкой "S" в артикуле) | да (только модели с маркировкой "S" в артикуле) | да (только модели с маркировкой "S" в артикуле) |

| | | | |
|-----------------------------------|-------------------|-------------------|-------------------|
| Мощность динамиков | 2 x 2 Вт | 2 x 2 Вт | 2 x 2 Вт |
| Подставка | | | |
| Стандарт VESA | 100 x 100 мм | 100 x 100 мм | 100 x 100 мм |
| Ширина с подставкой | 544 мм | 544 мм | 544 мм |
| Мин. высота с подставкой | 417 мм | 381 мм | 417 мм |
| Макс. высота с подставкой | 417 мм | 491 мм | 417 мм |
| Толщина с подставкой | 191 мм | 191 мм | 191 мм |
| Поворотная подставка | Нет | Да (30°) | Нет |
| Регулировка по высоте | Нет | Да (11 см) | Нет |
| Регулировка наклона | Вверх 20°/Вниз 5° | Вверх 20°/Вниз 5° | Вверх 20°/Вниз 5° |
| Поворот на 90° (портретный режим) | Нет | Да | Нет |

| Модель | MIR VIEW 24 | | MIR VIEW 27 | |
|------------------------------------|--|-------------------|--|--|
| | 24FID113_MIR | 27FIDS123_MIR | 27FIDRS123_MIR | |
| Артикул (P/N) | 24FID113_MIR | 27FIDS123_MIR | 27FIDRS123_MIR | |
| Цвет | Чёрный | Чёрный | Чёрный | |
| Размер экрана по диагонали (дюймы) | 24" | 27" | 27" | |
| Максимальное разрешение | 1920 x 1080 | 1920 x 1080 | 1920 x 1080 | |
| Тип подсветки матрицы | Edge LED | Edge LED | Edge LED | |
| Технология матрицы | IPS (HIS) | IPS (HIS) | IPS (HIS) | |
| Соотношение сторон | 16:9 | 16:9 | 16:9 | |
| Контрастность | 1000:1 | 1000:1 | 1000:1 | |
| Время отклика (GtG) | 5 мс | 5 мс | 5 мс | |
| Углы обзора | 178°/178° | 178°/178° | 178°/178° | |
| Максимальная частота | 75 Гц | 75 Гц | 75 Гц | |
| Глубина цвета | 8 бит (16,7 млн.) | 8 бит (16,7 млн.) | 8 бит (16,7 млн.) | |
| Разъемы | питание DC, VGA, HDMI (вер. 1.4), DP (вер. 1.2a), Audio IN, разъем для наушников | | питание AC, VGA, HDMI (вер. 1.4), DP (вер. 1.2a), Audio IN, разъем для наушников | |
| Потребляемая мощность | 0-36 Вт* *В зависимости от режима работы и настроек яркости | | | |
| Напряжение питания | DC 12В 3А | ~100-240 В | ~100-240 В | |
| Ширина без подставки | 544 мм | 616 мм | 616 мм | |
| Высота без подставки | 322 мм | 367 мм | 367 мм | |
| Толщина без подставки | 49 мм | 51 мм | 51 мм | |
| Динамики | нет | да | да | |
| Мощность динамиков | - | 2 x 2 Вт | 2 x 2 Вт | |
| Подставка | | | | |
| Стандарт VESA | 100 x 100 мм | 100 x 100 мм | 100 x 100 мм | |
| Ширина с подставкой | 544 мм | 616 мм | 544 мм | |

| | | | |
|-----------------------------------|-------------------|-------------------|-------------------|
| Мин. высота с подставкой | 417 мм | 406 мм | 381 мм |
| Макс. высота с подставкой | 417 мм | 516 мм | 491 мм |
| Толщина с подставкой | 191 мм | 191 мм | 191 мм |
| Поворотная подставка | Нет | Нет | Да (30°) |
| Регулировка по высоте | Нет | Нет | Да (11 см) |
| Регулировка наклона | Вверх 20°/Вниз 5° | Вверх 20°/Вниз 5° | Вверх 20°/Вниз 5° |
| Поворот на 90° (портретный режим) | Нет | Нет | Да |

Возможные проблемы и их решения

При возникновении неисправностей в работе монитора попробуйте выключить его и включить снова. Для устранения неисправностей можно также воспользоваться приведенными советами ниже. Если неисправность не исчезает, обратитесь за помощью к техническим специалистам.

Поиск неисправностей

◆ Отсутствие изображения на экране

- Проверьте, включен ли монитор.
- Проверьте настройки уровней яркости и контраста в меню монитора.
- Убедитесь, что световой индикатор на панели кнопок не горит красным цветом. Красный цвет индикатора указывает на отсутствие входящего сигнала.
- При подключении к ноутбуку или ПК убедитесь, что включен правильный режим работы монитора, выберите правильное разрешение экрана.

◆ Размытое изображение

- Убедитесь, что кабель DP/HDMI/VGA правильно подключён к соответствующему разъёму.

◆ Мигание изображения

- Проверьте напряжение в сети.
- Убедитесь в отсутствии магнитного поля вокруг монитора – не ставьте рядом с монитором колонки, флуоресцентные лампы, трансформаторы, вентиляторы и т.д.
- Выполните автоподстройку параметров изображения через основное меню монитора.

◆ Искажение цвета

- При отсутствии какого-либо цвета (красного, зелёного, синего) или когда цвета отображаются неестественно, проверьте подключение кабеля DP/HDMI/VGA к соответствующему разъёму.
- Подключите монитор к другому ПК.

◆ Прочие неисправности

- В случае, если вышеописанные шаги не привели к решению проблемы или проблема не описана, свяжитесь со службой технической поддержки по ссылке <https://www.irbis-digital.ru/support> или обратитесь в авторизованный сервисный центр.

Перечень повреждений, не допускающих дальнейшую эксплуатацию монитора

- адаптер питания, сетевой шнур или вилка повреждены;
- экран монитора поврежден;
- при попадании в монитор влаги;
- после падения монитора;
- если монитор не работает должным образом после того, как Вы обратились в раз-

дел по устранению неисправностей.

Уход и обслуживание

Перед обслуживанием и очисткой устройства необходимо отключить питание. Используйте антистатическую мягкую салфетку для очистки устройства. Не используйте порошковые очистители, химические вещества или моющие средства, это может привести к повреждению корпуса и коррозии контактов.

Не разбирайте устройство, это приведёт к отказу в гарантийном обслуживании устройства. В случае возникновения неисправностей обратитесь в авторизованный сервисный центр.

Условия утилизации устройства



После окончания срока службы изделия его нельзя выбрасывать вместе с обычным бытовым мусором. Вместо этого оно подлежит сдаче на утилизацию в соответствующий пункт приема электрического и электронного оборудования для последующей переработки и утилизации в соответствии с федеральным или местным законодательством.

Обеспечивая правильную утилизацию, Вы помогаете сберечь природные ресурсы и предотвращаете ущерб для окружающей среды и здоровья людей, который возможен в случае ненадлежащего обращения.

Более подробную информацию о пунктах приема и утилизации данного вида аппаратуры можно получить в местных муниципальных органах или на предприятии по вывозу бытового мусора.

Правила и условия хранения, перевозки (транспортировки) и реализации

Хранение устройства должно производиться в сухом помещении, транспортировка – в крытом и сухом транспорте.

Устройство требует бережного обращения, оберегайте его от воздействия пыли, грязи, ударов, влаги, огня и т.д.

Реализация устройства должна производиться в соответствии с местным законодательством.

Информация

Жидкокристаллический монитор – это высокотехнологическое изделие. Экран монитора содержит несколько миллионов тонкопленочных транзисторов, что обеспечивает идеальное и живое изображение. Иногда на экране монитора могут появиться несколько неактивных пикселей в форме фиксированных точек синего, зеленого, красного, черного или белого цвета. Имейте в виду, что это не оказывает влияния на работоспособность монитора и не является дефектом.

Все LCD панели соответствуют стандарту ISO 13406-2.

Стандарт ISO 13406-2 различает 4 типа дефектных пикселей.

Тип 1 – постоянно горящие пиксели (белые);

Тип 2 – постоянно негорящие пиксели (черные);

Тип 3 – пиксели с другими дефектами, включая дефекты сабпикселей и ячеек RGB, составляющих пиксель. Это означает постоянно горящие красные, зеленые и синие пиксели;

Кластер – (группа дефектных пикселей) – несколько дефектных пикселей в квадрате 5×5 пикселей.

Таблица 1. Допустимое количество дефектных пикселей на экране монитора.

| Класс | Тип 1 | Тип 2 | Тип 3 | Число кластеров, содержащих более 1 дефекта типа 1 или типа 2 | Число кластеров, содержащих более 1 дефекта типа 3 |
|-------|-------|-------|-------|---|--|
| II | 0 | 5 | 5 | 0 | 0 |

Дополнительная информация

Изготовитель: ООО "КВАНТ"

Место нахождения (адрес юридического лица): 124460, Россия, город Москва, город Зеленоград, проезд 4801-й, дом 7, строение 5.

Адрес места осуществления деятельности: 394033, Россия, Воронежская область, город Воронеж, улица Планетная, дом 26.

Сделано в России.

Срок службы изделия - 3 года. Гарантийный срок указан в гарантийном талоне.

Дата изготовления указана на упаковке и на задней крышке устройства.

Класс защиты 1 (кроме артикула 24FID113_MIR).



Информация о сертификате соответствия

Полную информацию о сертификате Вы можете получить у продавца.



Класс защиты 2 (только для артикула 24FID113_MIR).



Термины HDMI, HDMI High-Definition Multimedia Interface, фирменный стиль HDMI и логотип HDMI являются товарными знаками или зарегистрированными товарными знаками компании HDMI Licensing Administrator, Inc.

