

MIRBIS®

24H1YDXxxx*BS2
32H1YDXxxx*BS2
32H1YDXxxx*FBS2
43F1YDXxxx*BS2

ТЕЛЕВИЗОР ЦВЕТНОГО
ИЗОБРАЖЕНИЯ ЖИДКО-
КРИСТАЛЛИЧЕСКИЙ (LED)

(телевизор с жидкокристаллическим экраном со встроенным цифровым и спутниковым ТВ-тюнерами и с функцией Smart TV)

DVB T2 C S2

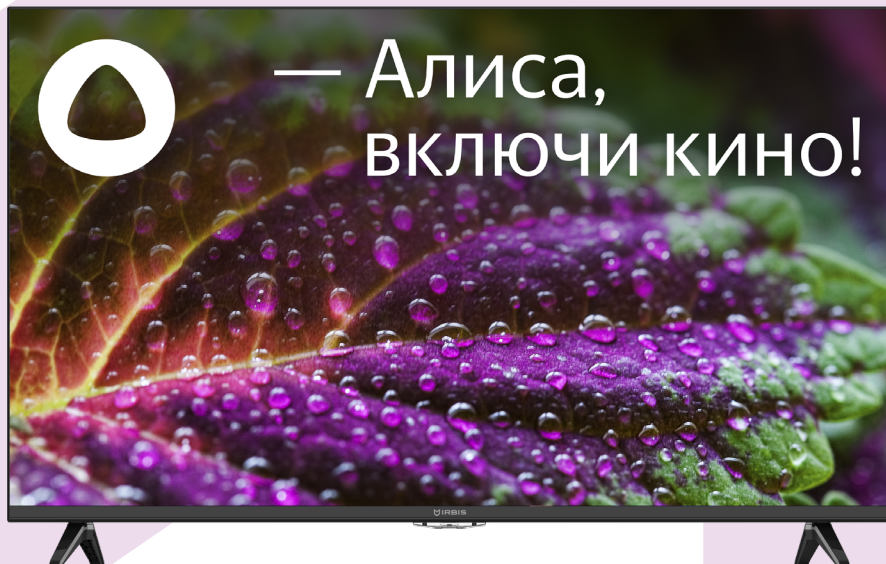

РУКОВОДСТВО ПО ЭКСПЛУАТАЦИИ

Перед использованием телевизионного аппарата внимательно прочитайте данную инструкцию и сохраните ее в удобном месте для дальнейшего использования

* xxx - номер серии телевизора

www.irbis-digital.ru
Апрель 2023 г.

Яндекс ТВ

ОГЛАВЛЕНИЕ

Декларация.....	5
Меры безопасности	5
Меры предосторожности	7
Перевозка телевизора.....	8
Установка телевизора	9
Комплектация	10
Подготовка к работе	11
Сборка подставки.....	11
Монтаж на стене (опционально).....	11
Передняя и задняя панели телевизора	12
Кнопки управления	12
Назначение разъемов	13
Внешние подключения	14
Подключение антенны	14
Подключение внешних устройств	14
Подключение карты условного доступа CI+.....	16
Пульт дистанционного управления.....	17
Установка батарей в пульт дистанционного управления	17
Дальность действия пульта дистанционного управления	17
Функции кнопок пульта дистанционного управления	18
Первое включение	19
Домашний экран.....	20
Настройка	21
Подключение пульта или других устройств через Bluetooth	21
Настройка даты и времени.....	21
Настройка параметров экрана	21
Настройка параметров звука.....	22
Настройка каналов.....	22
Детский режим.....	25
Повторная настройка подключения к интернету	25
Добавление аккаунта.....	25
Обновление прошивки.....	25
Сброс настроек	26
Другие настройки	26
Просмотр телеканалов, фильмов, сериалов и роликов	26
Поиск видео на КиноПоиске или в сети.....	26
Просмотр видео с внешнего мультимедиа-устройства	26
Трансляция звука на внешнюю аудиосистему или наушники	27
Как пользоваться приложениями	27

Трансляция изображений со смартфона или планшета.....	27
Перезагрузка или выключение телевизора	27
Устранение неисправностей.....	28
Справка и поддержка	30
Информация	30
Технические характеристики SMART-системы.....	31
Технические характеристики	31
Правила и условия монтажа, хранения, перевозки (транспортировки) и реализации	32
Безопасная утилизация	32
Дополнительная информация.....	33

Уважаемый покупатель!

Поздравляем Вас с покупкой и благодарим за выбор продукции нашей компании.

Настоящее руководство по эксплуатации распространяется на телевизор цветного изображения жидкокристаллический (LED) IRBIS, предназначенный для приема сигналов вещательного телевидения и содержит информацию, необходимую потребителю для правильной и безопасной эксплуатации.

Внимательно изучите данное руководство по эксплуатации. Перед началом эксплуатации телевизора все положения данного руководства должны быть прочитаны и поняты. Позаботьтесь о сохранности настоящего руководства, используйте его в качестве справочного материала при дальнейшем использовании прибора.

Рисунки и иллюстрации в данном руководстве пользователя предусмотрены только в качестве справочного материала и могут отличаться от реального внешнего вида устройства или его составляющих.

Внешний вид, дизайн и технические характеристики изделия могут быть изменены без предварительного уведомления.

Декларация

Любой контент и услуги, доступ к которым осуществляется с помощью настоящего устройства и которые предназначены только для индивидуального некоммерческого использования, являются собственностью соответствующей третьей стороны и подлежат охране в соответствии с правилами и законами об авторском праве, патенте, товарном знаке и других правах интеллектуальной собственности. Никакая часть такого контента и услуг не может быть изменена, продублирована, опубликована, загружена, распространена, переведена, продана или использована для изготовления и распространения продуктов, полученных на их основе без предварительного разрешения владельца контента или поставщика услуг.

Вы признаете и соглашаетесь, что только Вы будете нести риск, связанный с использованием этого устройства, и в дальнейшем только Вы будете нести любой риск, связанный с качеством, характеристиками и точностью любого контента и услуг, доступ к которым осуществляется с помощью этого устройства. В пределах, допускаемых применимым законодательством, данное устройство, а также контент и услуги третьих лиц предоставляются без гарантий, явных или подразумеваемых.

Любой контент и услуги, предоставляемые вместе с данным устройством, являются собственностью соответствующей третьей стороны, поэтому Производитель не делает никаких заявлений и не дает никаких гарантий в отношении их качества, своевременности, законности и полноты контента, предоставляемого с помощью этого устройства, и не несет ответственности за вытекающие из них юридические последствия или обязательства по возмещению убытков.

Производитель оставляет за собой право ограничить использование или доступ к определенному контенту или услуге. Поскольку содержание и сервисные услуги передаются через сеть и средства передачи третьей стороны, Производитель не осуществляет обслуживание клиентов и не возлагает на себя обязательств по такому обслуживанию.

Производитель не отвечает за совместимость телевизора со всеми моделями внешних устройств.

Меры безопасности

Электричество может выполнять множество полезных функций, но оно также может причинять вред и повреждать имущество при неправильном использовании. При разработке и производстве данного телевизора безопасность эксплуатации была приоритетом, однако неправильная эксплуатация может привести к поражению электриче-

ским током и возгоранию. Для Вашей безопасности и продления срока службы изделия, пожалуйста, внимательно прочитайте данное руководство перед использованием, установкой, эксплуатацией и чисткой телевизора.

Обращайте особое внимание на предупреждения, размещенные на корпусе телевизора и в данном руководстве. Следуйте всем указаниям, приведенным в данном руководстве.

Применяйте только рекомендованные производителем приспособления и аксессуары. Использование несоответствующих приспособлений и аксессуаров может стать причиной неисправности или несчастного случая.

Не допускайте перегибания или зажима кабеля питания, особенно в местах выхода кабеля из телевизора и соединения кабеля с вилкой.

По вопросам технического обслуживания и ремонта обращайтесь только в авторизованные сервисные центры. Обслуживание и ремонт ЖК-телевизора требуется тогда, когда телевизор поврежден каким-либо образом (поврежден кабель питания или вилка, на телевизор пролита жидкость или внутрь попал посторонний предмет), если телевизор попал под дождь или находился во влажных условиях, работает не так, как указано в данном руководстве, телевизор падал или имеются повреждения на его корпусе.

Открытие задней крышки или попытка выполнить ремонт самостоятельно лишают права на гарантийный ремонт и могут привести к серьезным травмам или вызвать поражение электрическим током, а также стать причиной возникновения пожара.

При монтаже телевизора на стене убедитесь в том, что строго соблюдаются инструкции изготовителя. Используйте только те крепежные приспособления, которые рекомендованы изготовителем.

Не размещайте телевизор на неустойчивой тележке, подставке, треноге или на шатком столе. Размещение телевизора на неустойчивых подставках может привести к падению телевизора, что может вызвать травму или повреждение. Используйте только тележку, подставку, треногу, кронштейн или стол, которые рекомендованы изготовителем или продаются вместе с телевизором. Когда используется тележка, будьте аккуратны при перемещении тележки совместно с телевизором, чтобы избежать травм вследствие его опрокидывания. Неожиданные остановки, чрезмерные усилия и неровности поверхности пола могут привести к падению телевизора с тележки.

Для дополнительной защиты данного телевизора при грозе или когда не планируется его использование в течение длительного времени, отключите телевизор от розетки питания и отсоедините антенный кабель. Это предотвратит повреждение телевизора от молнии или из-за перепадов напряжения.

Не используйте телевизор вблизи воды, например, рядом с раковиной, мойкой или стиральной машиной, во влажном подвале, вблизи бассейна и т. д. После транспортировки в условиях низкой температуры перед включением телевизора необходимо его выдержать при комнатной температуре в течение часа. Не включайте телевизор сразу, так как это приведет к образованию конденсата, что может вызвать пожар, поражение электрическим током или другие последствия.

Не размещайте на телевизоре тяжелые посторонние предметы и сосуды с жидкостями. Не устанавливайте на телевизор источники открытого огня, например, горящие свечи, так как это может привести к выходу телевизора из строя или к его возгоранию.

Перед очисткой телевизора выньте кабель питания из розетки. Нельзя чистить телевизор жидкими или аэрозольными чистящими средствами. Для очистки используйте чистую слегка влажную мягкую ткань.

Устанавливайте телевизор в соответствии с инструкциями изготовителя. Не закрывайте вентиляционные и другие отверстия, так как недостаточная вентиляция может вызвать перегрев и сокращение срока службы телевизора. Не размещайте телевизор на кровати, диване, ковре или другой аналогичной мягкой поверхности, так как при этом могут быть заблокированы вентиляционные отверстия. Данный телевизор не предусматривает установку внутри закрытого пространства, поэтому не размещайте телевизор в закрытом месте,

таким, как шкаф для книг или стеллаж, если не обеспечена нормальная вентиляция.

Не устанавливайте телевизор вблизи источников тепла, таких как батареи центрального отопления, тепловые радиаторы, обогреватели, печи или другие устройства (включая усилители), генерирующие тепло.

Меры предосторожности

ВНИМАНИЕ!



**РИСК ПОРАЖЕНИЯ ЭЛЕКТРИЧЕСКИМ
ТОКОМ, НЕ ОТКРЫВАТЬ!**



**ВНИМАНИЕ: ЧТОБЫ ИЗБЕЖАТЬ ПОРАЖЕНИЯ ЭЛЕКТРИЧЕСКИМ ТОКОМ,
НЕ СНИМАЙТЕ ПЕРЕДНЮЮ ИЛИ ЗАДНЮЮ КРЫШКУ ТВ.
УСТРОЙСТВО НЕ СОДЕРЖИТ ДЕТАЛЕЙ, КОТОРЫЕ МОГУТ БЫТЬ
ОТРЕМОНТИРОВАНЫ ИЛИ ЗАМЕНЕНЫ ПОЛЬЗОВАТЕЛЕМ.
ДЛЯ РЕМОНТА ОБРАТИТЕСЬ К КВАЛИФИЦИРОВАННЫМ СПЕЦИАЛИСТАМ.**



Значок молнии в треугольнике предупреждает пользователя о наличии опасного напряжения внутри устройства, которое может привести к поражению электрическим током. Снимать панель, помеченную таким знаком, запрещено.



Восклицательный знак в треугольнике служит предупреждением для пользователя о наличии соответствующих инструкций по обслуживанию или устранению неполадок.

Не подвергайте телевизор воздействию влаги или дождя во избежание риска возгорания или поражения электрическим током. Избегайте попадания брызг и капель воды на устройство.

На телевизор запрещено помещать любые емкости с водой (вазы, бутылки, стаканы и т. д.).

Во время работы экран и корпус телевизора могут нагреваться. Это не является неисправностью.

В случае появления дыма, странного шума или запаха от устройства необходимо:

- немедленно выключить телевизор;
- вытащить вилку из розетки;
- связаться с авторизованным сервисным центром.

Незамедлительно отключите телевизор от сети питания и обратитесь к квалифицированному специалисту в случае возникновения следующих проблем:

- вилка или шнур питания повреждены;
- несоответствие сетевой розетке;
- телевизор поврежден в результате падения или удара;
- телевизор подвергся воздействию влаги или в него попали посторонние предметы.

Никогда не вставляйте посторонние предметы в отверстия телевизора, так как они могут соприкоснуться с опасным напряжением или вызвать короткое замыкание, что может привести к возгоранию или поражению электрическим током.

Телевизор не должен использоваться детьми младше 3-х лет.

Не перегружайте сетевые розетки, удлинители или адаптеры, это может привести к возгоранию или поражению электрическим током. Шнур питания должен быть проложен таким образом, чтобы на него нельзя было наступить или придавить предметами, помещенными сверху или рядом. Особое внимание обращайтесь на шнур питания возле вилки, розетки и на выходе из телевизора. К вилке телевизора всегда должен быть доступ для его отключения. При выключении вилки из розетки держитесь руками за вилку, а не за шнур. Никогда не отключайте вилку от розетки мокрыми руками.

Не давите и не царапайте экран, не помещайте какие-либо предметы на телевизор.

Это может привести к ухудшению изображения или повреждению экрана.

Во избежание возгорания не помещайте рядом с телевизором открытые источники огня, например, свечи и др.

Внешняя антенна не должна располагаться в непосредственной близости от воздушных линий электропередачи или других электрических или силовых цепей или там, где она может упасть на такие линии или сети. При установке внешней антенны следует быть предельно осторожным и избегать контакта с силовыми линиями, так как это может быть смертельно опасным.

Если телевизор не используется в течение нескольких дней, следует отключить телевизор от электрической сети в целях безопасности и энергосбережения. Если телевизор выключен, но не отсоединен от электрической сети, он находится в режиме ожидания. Для корректной работы некоторых опций телевизора может потребоваться, чтобы телевизор оставался в режиме ожидания. Во время грозы немедленно вытащите вилку телевизора из розетки. Не трогайте антенну руками во время грозы.

Чрезмерно громкий звук в наушниках может привести к поражению слуха.

Телевизор должен быть подсоединен к источнику переменного тока 170–242 В, 50/60 Гц. Ни в коем случае не подсоединяйте телевизор к источнику постоянного тока или любому другому источнику питания, характеристики которого отличаются от указанных.

Использование видеопиг или других внешних источников сигнала, генерирующих неподвижное изображение в течение 10 минут и более, может оставить неустраняемые последствия в виде следов этого изображения на экране телевизора. Аналогичные последствия могут вызвать логотипы сети/программ, номера телефонов. Повреждение экрана в результате продолжительного отображения неподвижного изображения не подлежит гарантийному обслуживанию.

Основа жидкокристаллической панели, используемой в телевизоре, состоит из стекла. Поэтому она может разбиться при падении телевизора или ударе его другим предметом. Будьте аккуратны, не поранитесь осколками стекла, если ЖК-панель разбилась.

Телевизоры предназначены только для бытового использования.

Рабочая температура: от +10°C до +40°C. Рабочая влажность: 20–80%.

Примечание:

Рисунки и иллюстрации в этом руководстве пользователя размещены только в ознакомительных целях и могут отличаться от фактического вида устройства. Внешний вид, дизайн и технические характеристики изделия могут быть изменены производителем без предварительного уведомления.

Установленное программное обеспечение может отличаться от описанного в данном руководстве. Компания не несет ответственности за технические или редакционные ошибки, допущенные в данном руководстве. Также компания не несет ответственности за случайные или косвенные убытки при доставке или использовании данного устройства и (или) руководства пользователя.

Перевозка телевизора

Для безопасной и удобной транспортировки телевизора сохраните оригинальную упаковку. Правила перевозки телевизора отражены на упаковке товара.

Перемещение телевизора

- Перед перемещением телевизора отсоедините от него все кабели;
- для переноски телевизора больших размеров требуются два или три человека;
- при переноске телевизора вручную не прикладывайте усилия к ЖК-панели и рамке экрана;
- при перевозке берегите телевизор от ударов и сильной вибрации;
- если необходимо доставить телевизор в ремонтную мастерскую или перевезти в другое место, упакуйте его в картонную коробку и упаковочный материал, в которых он поставлялся изначально.

Транспортирование и хранение

Упакованные телевизоры допускается транспортировать всеми видами транспорта в условиях, соответствующих группе 5 ГОСТ 15150–69 при температуре окружающего воздуха от +50°C до -40°C. Хранение телевизоров должно осуществляться в условиях группы 1 по ГОСТ 15150–69 при температуре окружающего воздуха от +5°C до +40°C и отсутствии в воздухе кислотных, щелочных и других агрессивных примесей. Время выдержки телевизора при комнатной температуре до включения питания после транспортирования или хранения при пониженной температуре окружающей среды должно быть не менее 5 часов.

Установка телевизора

Советы по установке телевизора

- Телевизор должен быть установлен около штепсельной розетки переменного тока для легкого включения и отключения.
- Для собственной безопасности выберите соответствующую скобу настенного крепления или подставку.
- Обратитесь к квалифицированному специалисту для установки телевизора на стене. Неправильная установка может привести к неустойчивому положению телевизора.

Внимание

Если телевизор не установлен на ровную устойчивую поверхность, он может быть потенциально опасен из-за возможности падения. Во избежание повреждений следует руководствоваться следующими мерами предосторожности:

- Используйте шкафы/подставки, рекомендованные производителем телевизора.
- Размещайте телевизор только на ровных стабильных поверхностях.
- Убедитесь, что телевизор не свисает с края мебели, на которой установлен.
- Не ставьте телевизор на высокую мебель, если он не зафиксирован.
- Не ставьте телевизор на ткань или другие предметы, которые находятся между мебелью и телевизором.
- Не устанавливайте телевизор в местах, подверженных механической вибрации.
- Не устанавливайте телевизор в местах, в которых в него могут проникнуть насекомые.
- Не устанавливайте телевизор напротив кондиционера, иначе на внутренней панели экрана может конденсироваться влага и вызвать поломку.
- Не устанавливайте телевизор в местах с сильным магнитным полем, иначе оно может вызывать помехи в его работе и электромагнитные волны могут привести к его выходу из строя.
- Объясните детям о существующей опасности при попытках залезть на мебель, на которой установлен телевизор.

Вентиляция

- Убедитесь, что со всех сторон от телевизора оставлено необходимое пространство, как показано на схемах далее.
- Не закрывайте вентиляционные отверстия и не вставляйте какие-либо предметы в корпус.
- Не помещайте устройство в ограниченное пространство, например, в какие-либо встроенные шкафы. Это будет препятствовать нормальной вентиляции и приведет к выходу телевизора из строя.

Расстояния при установке телевизора на стене



Расстояния при установке телевизора на подставке

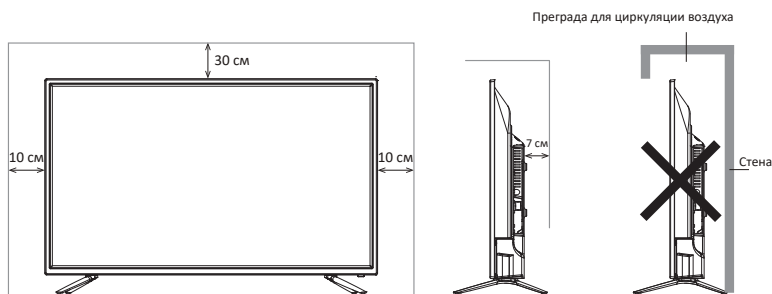

Комплектация

Перед установкой телевизора распакуйте телевизор и убедитесь в наличии всех комплектующих:

- Жидкокристаллический телевизор – 1 шт.
- Руководство по эксплуатации – 1 шт.
- Гарантийный талон – 1 шт.
- Пульт дистанционного управления (ПДУ) – 1 шт.
- Элементы питания AAA – 2 шт.
- Комплект подставки для телевизора – 1 шт.
- Комплект крепежных элементов – 1 шт.
- Индивидуальная упаковочная тара – 1 шт.
- Комплект резиновых шайб для подставок (опционально) – 1 шт.

В случае их отсутствия обратитесь к продавцу.

Подготовка к работе

Сборка подставки

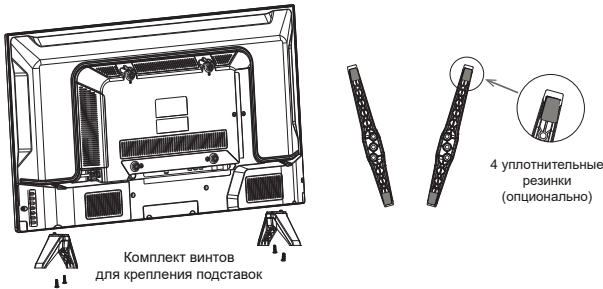

1. Распакуйте торговую коробку и достаньте корпус телевизора и подставки.
2. Удалите защитную пленку с поверхности корпуса телевизора и подставки.
3. Положите телевизор экраном вниз на мягкую поверхность, чтобы предотвратить его повреждение.
4. Вставьте ножки подставки в разъемы в нижней части телевизора.
5. Закрепите подставки, используя все винты, идущие в комплекте.
6. Опционально. После фиксации ножек к корпусу телевизора установите уплотнительные резинки из комплекта аксессуаров в соответствующие отверстия на нижней части подставок.

Монтаж на стене (опционально)

Телевизор может быть установлен на стену с помощью специального настенного кронштейна (не входит в комплект поставки). Перед установкой телевизора на стену необходимо снять стандартную подставку.

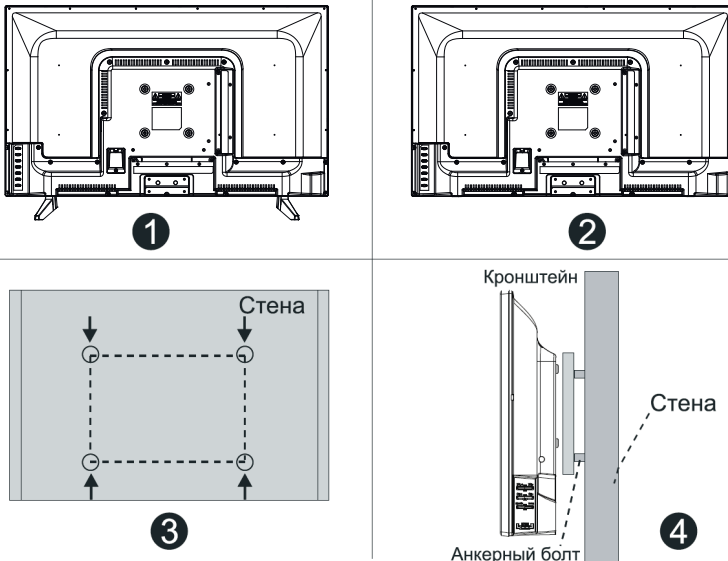

1. Положите телевизор экраном вниз на мягкую поверхность, чтобы предотвратить его повреждение.
2. Используя отвёртку, открутите винты и снимите стандартную подставку в нижней части телевизора (1).
3. Разметьте карандашом расстояние между отверстиями для винтов в соответствии с размерами кронштейна (2, 3).
4. Просверлите в стене отверстия и вставьте 4 анкерных болта для крепления (4).
5. Закрутите винты на задней поверхности телевизора для фиксации кронштейна и повесьте конструкцию на стену.

Спецификация настенного крепления

Схема расположения настенных отверстий (мм)	24": 75 × 75 32": 100 × 100 43": 200 × 100
Размер болта для настенного крепления	24": M4 × 10 32", 43": M6 × 12

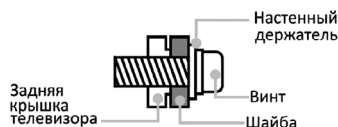

Примечания:

- Схема выше дана только для справки.
- Для крепления используйте кронштейны, отвечающие стандарту VESA.

Передняя и задняя панели телевизора

Кнопки управления

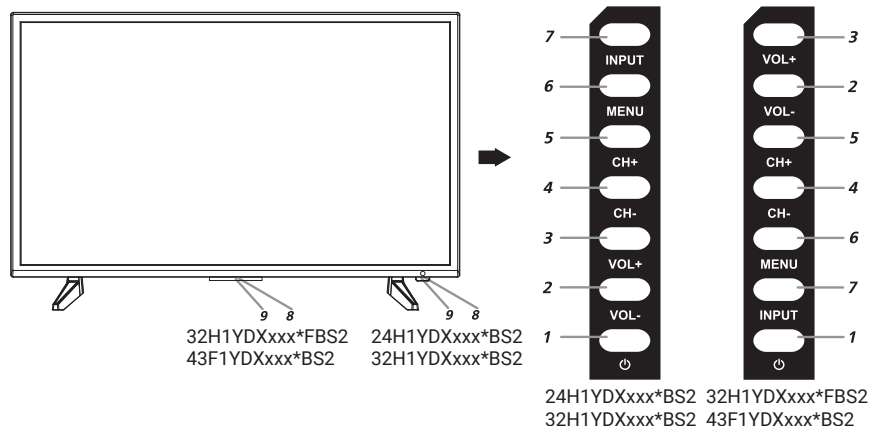

1. **⏻ (POWER):** кнопка включения/выключения питания.
2. **VOL-:** кнопка уменьшения громкости звука.
3. **VOL+:** кнопка увеличения громкости звука.
4. **CH-:** предыдущий канал.
5. **CH+:** следующий канал.
6. **MENU:** кнопка перехода к меню настроек.
7. **INPUT:** кнопка выбора источника сигнала.
8. Сенсор пульта ДУ.
9. Световой индикатор.

Примечания:

- Изображения приведены для справки.
- Фактическая последовательность и расположение кнопок панели управления могут от-

личаться от представленного в настоящем руководстве.

- При подаче питания телевизору требуется несколько секунд для загрузки программы. Не выключайте телевизор сразу же, так как это может вызвать неполадки в работе.

Назначение разъемов

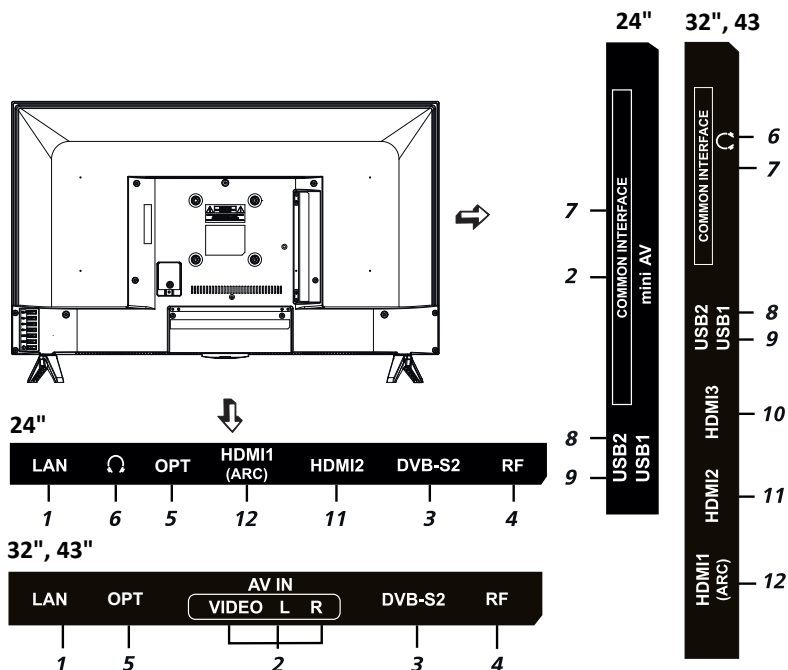

1. **LAN.** Разъем локальной сети LAN RJ-45. Для подключения сети используйте кабель LAN со штекером RJ-45 (в комплект не входит).
2. **AV IN (Video/L/R)*.** Входные разъемы телевизора для подключения видео и левого/правого аудиоканалов различных внешних источников при подключенном композитном внешнем сигнале.
3. **DVB-S2.** Вход для спутниковой антенны.
4. **RF.** Антенный вход (75 Ом)
5. **OPT.** Оптический цифровой выход звука (SPDIF).
6. **🔊** Разъем для подключения наушников.
7. **COMMON INTERFACE.** Слот для подключения CAM-модуля.
8. **USB 2.** Разъем для подключения устройств USB (работает в режиме «Медиаплеер»).
9. **USB 1.** Разъем для подключения устройств USB (работает в режиме «Медиаплеер»).
10. **HDMI3.** Вход HDMI, интерфейс для подачи сигнала высокой четкости.
11. **HDMI2.** Вход HDMI, интерфейс для подачи сигнала высокой четкости.
12. **HDMI1 (ARC).** Вход HDMI, возможность подключения внешней аудиосистемы по обратному звуковому каналу ARC.

* Примечание. Для модели 24" применен mini AV разъем (требуется переходник 3,5 мм – 3 × RCA).

Внешние подключения

Подключение антенны

Вставьте штекер антенного кабеля в гнездо антенны, расположенное на задней стенке телевизора.

Для обеспечения качественного приема телевизионного сигнала рекомендуется использовать коллективную антенну.

Для лучшего приема эфирного вещания используйте коаксиальный радиочастотный кабель с волновым сопротивлением 75 Ом (в комплект поставки не входит).

Антенный кабель не должен быть перемотан со шнуром питания!

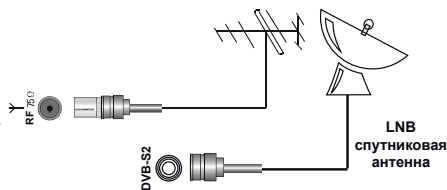

Внимание!

- При использовании наружной индивидуальной антенны необходимо установить громоотвод.

Подключение внешних устройств

Внимание! Прежде чем подключить какое-либо внешнее устройство к телевизору, отключите оба устройства от сети.

Для подключения внешнего устройства через низкочастотный вход:

- Соедините выходы внешнего устройства с аудио/видео входами телевизора специальным кабелем (не входит в комплект поставки телевизора).
- Нажмите кнопку **INPUT** на корпусе телевизора или на ПДУ. На экране отобразится список источников – найдите нужный и нажмите **OK** на пульте.

Чтобы вернуться к просмотру телеканалов, нажмите на пульте.

Перед подключением ознакомьтесь с руководством по эксплуатации подключаемого оборудования. Для воспроизведения сигнала от внешнего устройства правильно выберите соответствующие аудио-, видеовходы.

Входы	
	TV
	AV
	HDMI 1
	HDMI 2
	HDMI 3

Подключение HDMI-устройств

Ваш телевизор поддерживает HDMI версии 1.4 и функцию ARC на разъеме HDMI1.

Audio Return Channel (ARC реверсивный звуковой канал) – технология, с помощью которой можно передавать сжатый объёмный звук через любое промежуточное устройство, например, ресивер домашнего кинотеатра, без использования отдельного оптического аудиокабеля. Иными словами, тот же HDMI-канал, что использовался для передачи сигнала с ресивера на ТВ, может работать и в обратную сторону.

Оптический или коаксиальный SPDIF-кабель в данной ситуации уже не нужен.



Подключение усилителя НЧ

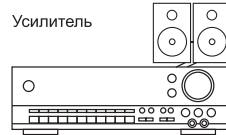
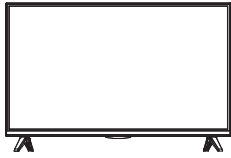

Только для ЦТВ или HDMI-источника сигнала.

Подключите оптический вход внешней аудиосистемы к соответствующему выходу телевизора. Оптический аудиовыход телевизора обеспечит наиболее качественную передачу звука на внешнюю аудиосистему без искажений.

Подключение компьютера

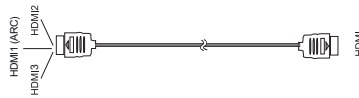

Компьютер



Подключение DVD-проигрывателя

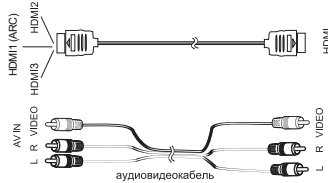
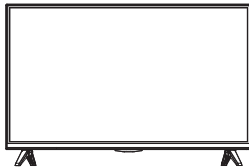

DVD-проигрыватель



Используйте один из вариантов:

1. Подключите DVD-проигрыватель к телевизору, используя кабель HDMI.
2. Подключая внешнее устройство ко входу AV IN телевизора, используйте аудио-видеокабель AV (в комплект поставки не входит).

Подключение LAN-кабеля

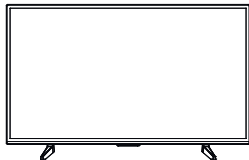

Маршрутизатор



Подключите LAN-кабель со штекером RJ-45 к разъему LAN на задней стороне телевизора. Это необходимо для работы SMART-режима ТВ в режиме проводной интернет-сети.

Подключение наушников, USB-устройств

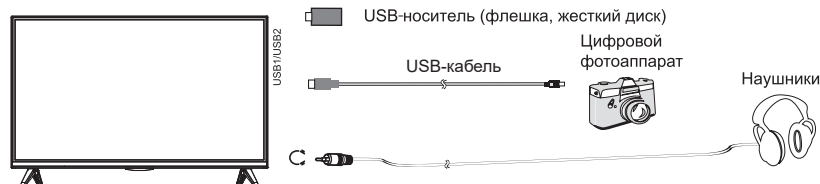

Разъем для подключения USB-устройства телевизора становится активным только в режиме USB.

1. Подключите цифровой фотоаппарат к телевизору, используя USB-кабель.
2. Подключите наушники к разъему Ω . Громкость наушников регулируется так же, как и громкость динамиков телевизора.
3. Подключите USB-диск непосредственно к разъему USB1/USB2.

Внимание!

- При подключении жесткого диска или USB-носителя всегда подключайте сетевой адаптер подключенного устройства к источнику питания. Превышение общего потребления тока может привести к неисправности устройства. Максимальная сила тока для устройств USB 2.0 составляет 500 мА.
- Если сила тока жесткого диска больше или равна 1 А, его подключение может вызвать перезагрузку или самоблокировку телевизора.
- USB-порт поддерживает напряжение 5 В.

Подключение карты условного доступа CI+

Подсоедините CAM-модуль с картой условного доступа к разъему COMMON INTERFACE для подключения модуля условного доступа.

Выберите соответствующий тип закодированного телесигнала **Эфир, Кабель** или **Спутник**. Произведите поиск каналов в ручном или автоматическом режиме.

Примечание. CAM – модуль с картой условного доступа CI+ – можно приобрести у местного поставщика услуг цифрового кабельного вещания, а также получить у него информацию об использовании карты CI+. При возникновении затруднений при работе с картой CI+ – обращайтесь в службу сервиса.

Установка CAM-модуля в слот COMMON INTERFACE

Осторожно вставьте CAM-модуль в слот COMMON INTERFACE. Модуль должен быть направлен контактами вперед и повернут стороной с наклейкой к Вам. Не прилагайте чрезмерных усилий при подключении и удостоверьтесь, что модуль вставлен ровно и не изогнут.

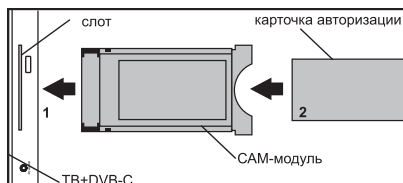

Внимание!

Прежде чем вставить/извлечь CAM-модуль, убедитесь, что телевизор выключен. Затем вставьте карту CI+ в CAM-модуль в соответствии с инструкциями поставщика услуг. CI+ не поддерживается в некоторых странах и регионах; проконсультируйтесь с поставщиком услуг.

Пульт дистанционного управления

Установка батарей в пульт дистанционного управления

Чтобы открыть батарейный отсек пульта дистанционного управления, сдвиньте заднюю крышку.

Вставьте две батарейки AAA. Убедитесь в том, что полярность батарей установлена правильно: \oplus и \ominus батареи совпадают с \oplus и \ominus , указанными на батарейном отсеке.

Закройте крышку батарейного отсека.

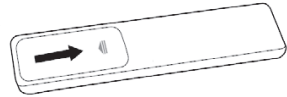
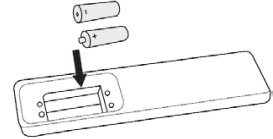
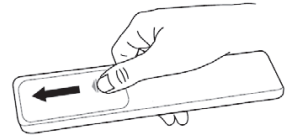

Примечания:

Изображения изделия приводятся только для справки. Фактически изделие может иметь другой внешний вид.

Обращение с батареями

- Неправильное обращение с батареями может вызвать коррозию или течь, что может привести к пожару, травмам и повреждению имущества.
- Используйте батареи только такого вида, который указан в настоящем руководстве.
- Не используйте одновременно старые и новые батареи или батареи различных типов.
- Не выбрасывайте батареи вместе с бытовым мусором. Утилизируйте батареи в соответствии с местным законодательством.

Дальность действия пульта дистанционного управления

Убедитесь, что угол отклонения пульта от воображаемого перпендикуляра к датчику инфракрасных лучей на передней панели не превышает 20 градусов, а расстояние до телевизора не превышает 5 метров.

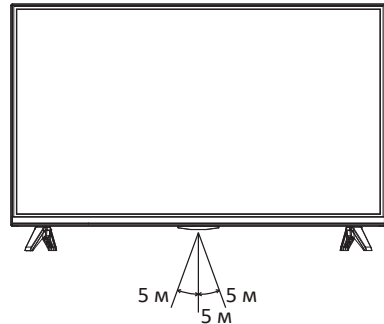

Функции кнопок пульта дистанционного управления

Для разных партий телевизоров модели комплектуются одним из двух вариантов пультов управления.

Примечание. Внешний вид и кнопки Вашего пульта могут отличаться от пульта на изображении.

Вариант 1

Микрофон



Вариант 2

Микрофон



Первое включение

1. Подключите телевизор к розетке ~170–242 В, 50/60 Гц и нажмите кнопку включения Φ на корпусе или пульте телевизора. Дождитесь, когда телевизор загрузится и на экране отобразится приветствие. Затем нажмите **ОК** на пульте.
2. Прочитайте пользовательское соглашение и нажмите **ОК** на пульте.
3. Выберите, как телевизор будет подключен к интернету: через Wi-Fi или локальную сеть. Если используется беспроводная сеть, найдите ее в списке, нажмите **ОК** на пульте и введите пароль от сети. Для подключения к локальной сети просто подключите провод LAN и выберите **Локальная сеть (по проводу)**.
Если Вы не хотите подключать телевизор к интернету, нажмите **Пропустить** – произойдет переход к этапу подключения пульта (см. п. 7). Обратите внимание, что без интернета Вы не сможете смотреть телеканалы и видео из сети; кроме того, у телевизора не будет обновляться прошивка.
4. Телевизор начнет поиск обновлений прошивки в интернете. Дождитесь завершения операции.
5. Войдите в свой аккаунт на Яндексе:
 - Если на Вашем смартфоне стоит приложение Яндекс и Вы в нем авторизованы, от-

кройте его, в поисковой строке нажмите на значок камеры и отсканируйте QR-код с экрана телевизора.



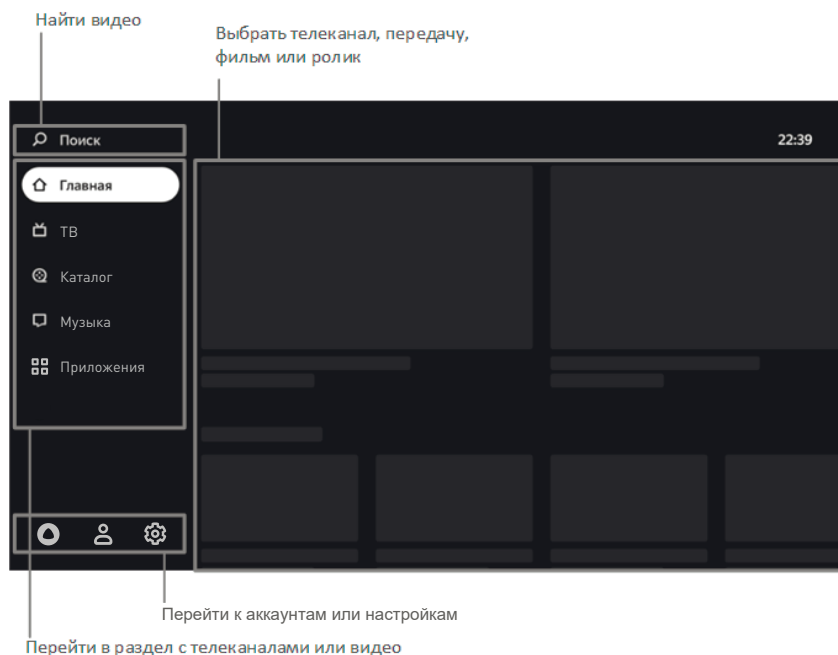

- Если у Вас нет приложения Яндекс, на любом подключенном к интернету компьютере, телефоне или планшете откройте браузер и введите в адресную строку `yandex.ru/activate`. Если на сайте отобразится запрос авторизации — войдите в свой аккаунт. Затем введите код с экрана и нажмите **Войти**.
 - Если для входа в аккаунт Яндекса Вы используете двухфакторную аутентификацию, откройте приложение Яндекс.Ключ и отсканируйте QR-код с экрана телевизора.
6. Дождитесь завершения авторизации и нажмите **ОК** на пульте.
 7. На экране отобразится запрос на подключение пульта к телевизору через Bluetooth. Для начала подключения одновременно нажмите кнопки уменьшения и увеличения громкости на пульте и удерживайте их, пока индикатор не замигает. Когда подключение завершится, откроется домашний экран телевизора.
 8. После активации пульта по Bluetooth станет доступным голосовой помощник Алиса.

Домашний экран



Поиск	Выберите, чтобы найти видео в интернете.
Главная	Телеканалы и видео, рекомендуемые персонально Вам. Чем больше Вы смотрите видео и передач, тем точнее будут рекомендации.
ТВ	Эфирные аналоговые и цифровые, кабельные, спутниковые и интернет-каналы, доступные на телевизоре.
Каталог	Тематический раздел, который включает в себя тысячи фильмов, сериалов и мультфильмов — от легенд кинематографа до новинок и эксклюзивов. Вы можете выбрать контент по жанрам, стране и году выпуска ¹ .

¹ Для просмотра нужна подписка Яндекс.Плюс. Действующий промопериод или промокод также подойдет.

Музыка	Персональные рекомендации, подборки на любой случай, подкасты обо всем на свете и музыкальные новинки — всегда есть что послушать!
Приложения	Приложения на телевизоре (см. раздел «Как пользоваться приложениями»).
	Справочный раздел голосового помощника Алиса: «Алиса, что ты умеешь?».
	Настройки телевизора (см. раздел «Настройка»). Данную функцию можно также вывести на экран с помощью кнопки  на пульте.
	Управление аккаунтами (см. раздел «Добавление аккаунта»).

Настройка

Подключение пульта или других устройств через Bluetooth

Если при первом включении Вы не связали пульт и телевизор через Bluetooth, сделайте это позднее — иначе Вы не сможете пользоваться голосовым вводом. Кроме того, так же Вы можете подключить клавиатуру, мышь, джойстик или другое устройство управления:

1. На домашнем экране телевизора нажмите , затем перейдите в раздел **Пульт и аксессуары** и выберите **Добавить устройство**.
2. Переведите устройство в режим подключения. Если Вы привязываете пульт, то одновременно зажмите кнопки уменьшения и увеличения громкости на нем и подождите, пока не замигает индикатор.
3. Дождитесь, когда телевизор обнаружит устройство и подключится к нему.

Настройка даты и времени

1. На домашнем экране телевизора нажмите , затем перейдите в раздел **Настройки устройства** и выберите **Дата и время**.
2. Измените настройки:
 - Чтобы дата и время автоматически определялись через интернет, нажмите **Автонастройка даты и времени** и включите опцию **Использовать время сети**. Если время при этом отображается не для Вашего часового пояса, вернитесь в меню настроек даты и времени, нажмите **Выбрать часовой пояс** и найдите пояс своего региона.
 - Если Вы хотите задать настройки даты или времени вручную, нажмите **Автонастройка даты и времени** и выключите опцию **Использовать время сети**. Затем в меню настроек даты и времени установите нужные значения.

Настройка параметров экрана

1. На домашнем экране телевизора нажмите  и выберите **Изображение**.
2. Измените настройки:
 - **Режим изображения.** Яркость, контраст, сглаживание и другие настройки, подобранные для конкретного типа видео. Выбирайте режим, который соответствует тому, что Вы чаще всего смотрите: например, для просмотра спортивных передач и видео подойдет режим **Спорт**.
 - **Подсветка.** Меняет яркость экрана. Рекомендуем 90 единиц.
 - **Цветовая температура.** Оттенок цвета, который будет накладываться на изображение. Как правило, лучше всего изображение выглядит со стандартной или теплой температурой цвета, однако стоит поэкспериментировать и выбрать ту температуру, которая нравится именно Вам.

- **Режим отображения.** Определяет соотношение сторон экрана. По умолчанию установлен автоматический формат — это подходит для большинства каналов и видео. Если Вы смотрите видео другого формата или хотите увеличить изображение, выберите подходящий пункт в списке.

Настройка параметров звука

1. На домашнем экране телевизора нажмите  и выберите **Звук**.
2. Измените настройки:
 - **Стиль звучания.** Настройки звука, подобранные под конкретный тип видео. Выбирайте режим, который соответствует тому, что Вы чаще всего смотрите: например, для просмотра музыкальных клипов подойдет режим **Музыка**.
 - **Баланс.** Регулировка вывода звука между правым и левым динамиками телевизора.
 - **Низкие частоты (НЧ).** Настройка вывода уровня низких частот.
 - **Высокие частоты (ВЧ).** Настройка вывода высоких частот.
 - **Объемный звук.** Обработывает звук таким образом, чтобы он звучал объемно даже на двух динамиках телевизора.
 - **Динамики.** Выбор вывода звука через телевизионные динамики или внешнюю аудиосистему (при ее подключении).
 - **Цифровой аудио вывод.** Определяет, цифровой или аналоговый звук транслировать на аудиосистему. Выберите **PCM**, чтобы принудительно передавать цифровой звук, **Auto** — чтобы телевизор сам определял тип передаваемого звука.
 - **Задержка SPDIF.** Если в качестве типа SPDIF выбрано **PCM**, можно настраивать время задержки для синхронизации звука с изображением.
 - **Автоматическое управление громкостью.** Усредняет громкость различных телеканалов и видео — чтобы при переключении между ними звук не был слишком громким или тихим.

Настройка каналов

Поиск аналоговых каналов

1. Соедините антенну и телевизор так, как указано в разделе «Подключение антенны».
2. На домашнем экране телевизора нажмите , затем перейдите в раздел **Канал** и выберите тип антенны **Эфир** или **Кабель**.
3. Для поиска телеканалов нажмите **Поиск**. Выберите тип поиска **Аналоговое ТВ**. Если Вы хотите добавить все доступные каналы, нажмите **Автопоиск**. Чтобы добавить канал вручную, нажмите **Ручной поиск аналоговых каналов** и введите параметры нужного канала, описанные ниже.

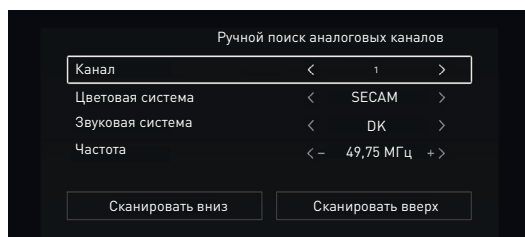
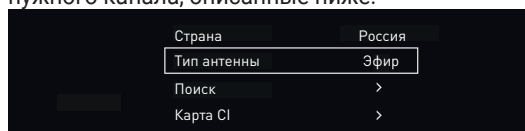

Канал. Выбор номера текущего телеканала как отправной точки поиска следующего канала.

Система цвета. Выберите подходящую систему цветности (для России АВТО/SECAM).

Система звука. Выберите подходящую систему звука транслирования каналов Вашей страны (для России - DK).

Сканировать вниз/вверх. Поиск следующего телеканала по уменьшению/увеличению частоты.

Поиск цифровых каналов (эфир)

1. Соедините антенну и телевизор так, как указано в разделе «Подключение антенны».
2. Если оператор телевидения предоставляет доступ к каналам с помощью декодирующей карты, вставьте ее в слот COMMON INTERFACE на задней панели телевизора. Подробнее о карте можно прочитать в разделе «Подключение карты условного доступа CI+». Выберите меню **Карта CI** для настройки параметров.
3. На домашнем экране телевизора нажмите , затем перейдите в раздел **Канал**.
4. Выберите **Тип антенны = Эфир** для приема сигнала DVB-T2/T.
5. Для поиска телеканалов нажмите **Поиск**. Выберите тип поиска **Цифровое ТВ**. Если Вы хотите добавить все доступные каналы, нажмите **Автопоиск**. Включите опцию **LCN**, чтобы каналы сохранялись в порядке, заданном оператором телевидения, и выключите, если хотите, чтобы они упорядочивались по частоте. Это опция работает только при автопоиске каналов.
6. Чтобы добавить канал вручную, нажмите **Ручной поиск цифровых телеканалов**. Далее введите номер канала мультиплекса, на котором транслируются цифровые эфирные программы Вашего региона и выберите **Начать поиск**. Внизу показан уровень сигнала. При нестабильном или плохом сигнале отображение каналов может прерываться.

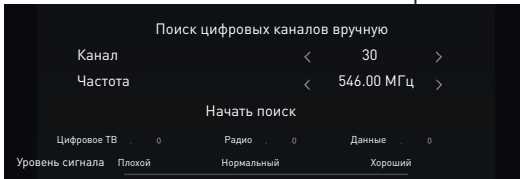

Поиск цифровых каналов (кабельное ТВ)

1. Соедините антенну и телевизор так, как указано в разделе «Подключение антенны».
2. Если оператор телевидения предоставляет доступ к каналам с помощью декодирующей карты, вставьте ее в слот COMMON INTERFACE на задней панели телевизора. Подробнее о карте можно прочитать в разделе «Подключение карты условного доступа CI+». Выберите меню **Карта CI** для настройки параметров.
3. На домашнем экране телевизора нажмите , затем перейдите в раздел **Канал**.
4. Выберите **Тип антенны = Кабель** для приема сигнала DVB-C.
5. Для поиска телеканалов нажмите **Поиск**. Выберите тип поиска **Цифровое ТВ**. Если Вы хотите добавить все доступные каналы, нажмите **Автопоиск**. Далее выберите необходимые параметры настройки.

Режим поиска. Сеть - Быстрый - Полный - Всплелую.

Модуляция. Точное значение параметра узнайте у Вашего оператора кабельного сигнала. Рекомендуется выставить **Авто**.

ID сети. Рекомендуется выбрать **Авто**.

Частота. Частота входного сигнала. Рекомендуется выбрать **Авто**.

Скорость передачи символов. Узнайте символическую скорость у Вашего оператора или выставьте значение **Авто**.

LCN. Сохранение каналов в порядке, заданном оператором.

Далее выберите **Начать поиск**.

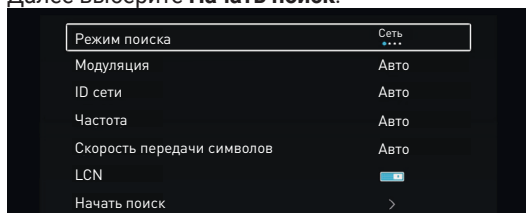

6. Чтобы добавить кабельный канал вручную, нажмите **Ручной поиск цифровых телеканалов**.

Поиск спутниковых каналов

- Узнайте у оператора спутникового телевидения параметры для подключения к спутникам:
 - Название спутников, направление и углы долготы, группу (диапазон).
 - Характеристики транспондеров на спутнике: частоту, скорость передачи данных, тип поляризации.
 - Характеристики своей спутниковой тарелки, конвертеров (LNB) и переключателей: тип конвертера, версию протокола DiSEqC и тон сигнала для переключателя, а также поддерживает ли переключатель технологию Toneburst.
- Соедините спутниковую антенну и телевизор так, как указано в разделе «Подключение антенны».
- Если оператор телевидения предоставляет доступ к каналам с помощью декодирующей карты, вставьте ее в слот COMMON INTERFACE на задней панели телевизора. Подробнее о карте можно прочитать в разделе «Подключение карты условного доступа CI+». Выберите меню **Карта CI** для настройки параметров.
- На домашнем экране телевизора нажмите , затем перейдите в раздел **Канал**.
- Выберите **Тип антенны = Спутник** для приема сигнала DVB-S2/S.
- Нажмите **Поиск** и задайте параметры поиска.
 - **Режим поиска.** Выберите **Сеть**, если у Вас указаны корректные транспондеры, — телевизор быстро опросит их и составит список каналов. Если Вы не уверены в корректности параметров транспондеров, используйте **Слепой поиск** — телевизор просканирует весь частотный диапазон спутников и самостоятельно обнаружит транспондеры и каналы на них.
 - **Тип канала.** Если хотите, чтобы телевизор сохранял только бесплатные каналы, выберите **Бесплатные** каналы. Чтобы сохранить и платные, и бесплатные каналы, отметьте **Все** каналы.
 - **Тип службы.** Укажите, каналы какого типа нужно сохранять: цифровое ТВ, радио или все.
- Добавить LNB.** Проверьте, верно ли указаны параметры каждого спутника, на который наведена антенна: найдите спутник в списке, затем нажмите и удерживайте кнопку **OK** на пульте — откроется выпадающее меню. В нем выберите **Редактировать**. Если нужного спутника нет в списке, внизу списка спутников выберите **Добавить спутник** и укажите параметры спутника: название, направление и долготу.
- Выберите спутник, перейдите ниже в меню **Проверить транспондер** и найдите приемопередатчики спутников, сигналы с которых будет принимать антенна. Проверьте, верно ли указаны параметры каждого транспондера: выберите его, затем нажмите и удерживайте кнопку **OK** на пульте — откроется выпадающее меню. В нем выберите **Редактировать**.
- Нажмите **Запуск автонастройки текущего LNB** и подождите завершения сканирования спутников. Это может занять до полчаса.

Добавление канала в избранное

Избранные каналы отображаются в группе **Избранное** в списке каналов — там их можно быстро найти.

Чтобы добавить канал:

1. На домашнем экране телевизора нажмите **ТВ**.
2. Выберите канал, затем нажмите и удерживайте кнопку **OK** на пульте, пока рядом с названием канала не появится значок **♥**.

Вы можете систематизировать список телеканалов после автопоиска, добавляя их в **Избранное** в желаемом Вами порядке.

Детский режим

Для включения необходимо выполнить следующие действия:

1. На домашнем экране телевизора нажмите , затем перейдите в раздел **Настройки устройства** и выберите **Родительский контроль**.
2. Задайте код доступа — не зная его, дети не смогут сами менять настройки родительского контроля.
3. Выберите уровень фильтрации в поиске и ограничения по возрастному рейтингу.

Когда Вы в следующий раз попытаетесь открыть меню **Родительский контроль**, телевизор запросит текущий ПИН-код. Если Вы забыли его и пять раз ввели неверно, телевизор предложит сбросить код. Введите мастер-ПИН 0000, а затем задайте новый код.

Повторная настройка подключения к интернету

Если телевизор был подключен к интернету с помощью кабеля, отсоедините кабель и подключите заново так, как написано в разделе «Подключение внешних устройств».

Чтобы заново подключить телевизор к Wi-Fi:

1. Вытащите кабель из разъема LAN, если Вы подключены к интернету через него.
2. На домашнем экране телевизора нажмите , затем выберите **Сеть и Интернет**.
3. Если Вы хотите переподключить телевизор к сети, у которой сменился пароль, то сначала удалите ее. Для этого выберите сеть в списке доступных и нажмите **Удалить эту сеть**.
4. В списке доступных сетей найдите нужную и введите пароль от нее.

Добавление аккаунта

Если Вы пользуетесь телевизором вместе с семьей, добавьте аккаунты близких и переключайтесь между ними. Так истории просмотров не будут смешиваться, поэтому рекомендации фильмов, телеканалов и видео для каждого члена семьи станут точнее.

Чтобы добавить аккаунт, на домашнем экране нажмите , выберите **Добавить пользователя** и следуйте инструкциям на телевизоре. Добавленный аккаунт автоматически станет активным — рекомендации будут подбираться с учетом предпочтений владельца, также будет использоваться его подписка Яндекс Плюс.

Если какой-то аккаунт на телевизоре больше не нужен, выйдите из него: на домашнем экране телевизора нажмите , выберите аккаунт и нажмите **Выйти из аккаунта**.

Обновление прошивки

Телевизор автоматически проверяет наличие обновлений и устанавливает их. Если Вы хотите узнать текущую версию прошивки или принудительно обновить ее:

1. На домашнем экране телевизора нажмите , затем перейдите в раздел **Настройки устройства**.
2. Выберите **Об устройстве**. Текущая версия прошивки отображается в пункте **Сборка**. Чтобы обновить прошивку, нажмите **Обновление системы**.

Сброс настроек

На домашнем экране телевизора нажмите , затем перейдите в раздел **Настройки устройства** и выберите **Сброс настроек**.

Подтвердите выполнение операции и подождите, пока сброс настроек завершится. Затем заново настройте телевизор.

Другие настройки

О других настройках телевизора читайте в справке на сайте yandex.ru/support/smart-tv



Просмотр телеканалов, фильмов, сериалов и роликов

Этот телевизор необязательно подключать к кабельному, спутниковому или эфирному телевидению: в нем уже доступны трансляции десятков интернет-телеканалов. А если у Вас есть подписка Яндекс.Плюс, то выбор не ограничивается только телеканалом — можно выбрать фильм или сериал из библиотеки КиноПоиска.

Чтобы включить телепрограмму, фильм, сериал или мультфильм, выберите нужный раздел меню в левой части экрана. Если не знаете, что посмотреть, перейдите в раздел **Главное** — в нем собрано видео, рекомендуемое Вам.

Поиск видео на КиноПоиске или в сети

Чтобы найти ролик из интернета или фильм из библиотеки КиноПоиска¹, в меню в левой части экрана выберите **Поиск** и напечатайте название видеозаписи.

Кроме того, название можно продиктовать. Для этого нажмите кнопку  на пульте и скажите, что нужно найти. Голосовой ввод работает, только если пульт подключен к телевизору через Bluetooth (см. раздел «Подключение пульта или других устройств через Bluetooth»).

Просмотр видео с внешнего мультимедиа-устройства

1. Соедините телевизор и устройство так, как указано в разделе «Подключение внешних устройств».
2. Нажмите кнопку  на пульте, затем в списке источников сигнала найдите источник, к которому подключено устройство.

Просмотр медиафайлов с USB-носителя

Телевизор поддерживает USB-носители:

- емкостью до 4 ТБ с файловой системой NTFS;
- емкостью до 2 ТБ с файловой системой FAT32 (максимальный размер файла — 4 ГБ);
- емкостью до 4,2 ГБ с файловой системой FAT16 (до 30 папок и 5000 файлов).

Примечание. Телевизор может быть несовместим с некоторыми внешними USB-носителями. Кроме того, отдельные USB-носители требуют подключение внешнего, дополнительного питания.

Смотреть можно медиафайлы следующих форматов:

Изображения PNG, JPEG, BMP.

Музыка AAC, MP3 (32–320 кбит/с). Чтобы телевизор корректно показывал автора и название трека, а также другую информацию, — метаданные в файле MP3 должны быть в формате ID3v2.4 и кодировке UTF-8.

Видео AVI, TS, VOB, MPG (MPEG-2), MP4, MKV.

¹ Для фильмов и сериалов нужна подписка Яндекс.Плюс. Действующий промопериод или промокод также подойдет. Телепрограммы и видео из интернета можно смотреть бесплатно

Субтитры

SRT (Unicode). Чтобы субтитры корректно считывались, файл SRT должен храниться в том же каталоге, что и видео, а названия обоих файлов должны совпадать. Кроме того, убедитесь, что текст субтитров кодирован в формат Unicode.

Примечание. Некоторые файлы, записанные в любом из поддерживаемых форматов на любом из совместимых типов носителей, могут не воспроизводиться или воспроизводиться некорректно из-за особенностей их записи или кодирования.

О том, как безопасно подключить USB-носитель, читайте в разделе «Подключение внешних устройств». Чтобы посмотреть медиафайл, на домашнем экране телевизора нажмите  и запустите приложение Медицентр. В нем найдите и откройте нужный файл — фильм, фотографию или музыкальный трек.

Трансляция звука на внешнюю аудиосистему или наушники

Вставьте кабель от аудиосистемы или наушников в разъем на задней панели телевизора. Аудиосистема включается в разъем OPT, наушники — в 3,5-миллиметровый аудио-разъем. Звук сразу начнет выводиться через подключенное устройство.

Подробнее читайте в разделе «Подключение внешних устройств».

Как пользоваться приложениями

На телевизоре можно запускать сторонние приложения: браузеры, медиаплееры, онлайн-кинотеатры и другие. Часть из них предустановлена, другие можно установить из магазина приложений в телевизоре.

Чтобы запустить приложение, на домашнем экране телевизора нажмите , затем выберите нужное приложение. Если оно уже установлено, дождитесь его запуска, если не установлено — нажмите **Установить**.

Чтобы выйти из открытого приложения используйте клавишу . В противном случае это может привести к сбою в работе телевизора.

Внимание. Установка дополнительных приложений в формате APK (например, через USB-медиаплеер) предусмотрена, но не гарантирована и зависит от совместимости конкретного приложения и программного обеспечения телевизора.

Внимание. Производитель не гарантирует совместимость и бесперебойную работу изначально не установленных в систему приложений: как встроенных пакетов приложений, обязательных к предустановке; так и дополнительных APK приложений с программным обеспечением телевизора. Это не является техническим недостатком телевизора, а является свойством приложений, заданное разработчиками приложений.

Трансляция изображений со смартфона или планшета

На домашнем экране телевизора нажмите  и запустите приложение Kindlink (Miracast). Затем на смартфоне или планшете включите функцию трансляции (беспроводной дисплей) и выберите телевизор в списке доступных устройств.

Подробнее о дублировании экрана читайте в документации к своему смартфону или планшету.

Перезагрузка или выключение телевизора

Нажмите и удерживайте кнопку выключения  на пульте или корпусе телевизора. На экране отобразятся команды выключения и перезапуска — выберите нужную.

В случае нахождения ошибки в работе Яндекс ТВ системы, Вы можете отправить отчёт об ошибке специалистам Яндекса.

Нажмите и удерживайте кнопку выключения  на пульте или корпусе телевизора. Выберите команду **Отправить отчёт об ошибке**. При необходимости отредактируйте имя почтового ящика или добавьте комментарий.

Устранение неисправностей

При возникновении неисправностей в работе телевизора попробуйте выключить его и включить снова. Для устранения неисправностей можно также воспользоваться приведенной ниже таблицей. Если неисправность не исчезает, обратитесь за помощью к техническим специалистам.

Описание проблемы	Устранение проблемы
Телевизор не включается (индикатор дежурного режима не светится)	Проверьте правильность подключения кабеля электропитания телевизора к сети переменного тока 170–242 В, 50/60 Гц. Проверьте наличие напряжения питания в электрической розетке. Отключите кабель электропитания телевизора от электрической розетки и через 2–3 минуты подключите его вновь. Проверьте работу пульта дистанционного управления.
Отсутствует прием телевизионного сигнала	Проверьте правильность настроек телевизора. Настройтесь на другой телевизионный канал. Проверьте правильность подключения кабеля от телевизионной антенны. Возможна неисправность телевизионной антенны, либо временное отсутствие сигнала от передающей станции.
Отсутствует звуковое сопровождение	Проверьте регулировку громкости звука. Проверьте, что звук не выключен кнопкой  . Проверьте правильность выбора системы звука в настройках каналов. Проверьте правильность установок в настройках звука.
Нарушение правильности передачи цвета изображения	Проверьте правильность выбора системы цвета в настройках каналов. Проверьте правильность выбора установок в настройках изображения. Сигнал от передающей станции может быть слабым или с помехами, переключитесь на другой канал.
Телевизор не управляется с пульта дистанционного управления	Откройте отсек для элементов питания ПДУ, замените элементы питания на новые. Направьте излучатель ПДУ непосредственно на приемник (сенсор) дистанционного управления на передней панели телевизора. Между ПДУ и приемником (сенсором) ДУ не должно быть препятствий (предметов мебели и пр.). Расстояние между ПДУ и приемником (сенсором) ДУ не должно превышать 5 метров, а угол отклонения от воображаемого перпендикуляра не более 20 градусов.
В режиме PC-HDMI изображение мигает или появляются полосы	Неправильно выбраны установки компьютера. В безопасном режиме загрузки компьютера выберите правильные параметры монитора.
На экране наблюдаются отдельные неподвижные мелкие точки (пиксели)	В телевизоре используется жидкокристаллическая матрица высокой четкости. Современная технология изготовления матриц допускает появление отдельных мелких темных или цветных точек (пикселей) на изображении, не ухудшающих общее восприятие изображения. Все матрицы проверены в условиях производства и соответствуют требованиям стандартов на данную группу изделий.
Не работает USB-интерфейс	Отключите USB-носитель (внешнее USB-устройство) от USB-интерфейса телевизора. Подключите вновь, аккуратно соединяя разъемы.
Нет чтения некоторых файлов с внешнего USB-устройства	Типы файлов для чтения с помощью USB-интерфейса телевизора должны соответствовать спецификации. Убедитесь, что телевизор поддерживает возможность чтения файлов данного типа (см. раздел «Просмотр медиа-файлов с USB-носителя»).
Треск или гудение при просмотре или выключении телевизора	Обычное явление, вызванное тепловым сжатием пластика в результате изменения температуры и влажности. Телевизор может издавать негромкое гудение, жужжание, тихий шум из-за особенностей работы электрических цепей. Это не считается дефектом.

Замедленное исполнение управляющих команд	Для точного исполнения управляющей команды процессору телевизора требуется некоторое время на ее обработку. Делайте достаточную паузу между различными управляющими командами для устойчивой работы телевизора. Это не влияет на работоспособность телевизора и не является дефектом.
Воспроизведение онлайн-видео идет рывками (тормозит)	Остановите воспроизведение, подождите в течение 2–3 минут, затем продолжите просмотр. Возможно, неверно выбран тарифный план у Вашего интернет-провайдера. Рекомендованный изготовителем тарифный план должен иметь скорость не менее 10 Мбит/с. Снижать быстрдействие могут дополнительные беспроводные устройства, подключенные к домашнему роутеру. Проверьте параметры и настройки роутера, в случае неисправности замените его.
Не работает одна из установленных сторонних программ (или работает без звука, или имеет другие замечания)	Вероятно, проблема связана с самой программой (приложением). Попробуйте запустить ее позднее или обратитесь в службу поддержки создавшей программу компании. Производитель не отвечает за работу сторонних приложений.
Беспроводная мышь не работает (не управляется)	Установите новую или замените старую батарею питания беспроводной мыши. Убедитесь, что между беспроводной мышью и ее приемопередатчиком (из комплекта, подключенному к одному из разъемов USB телевизора) нет внешних препятствий и обеспечивается прямая видимость. Замените беспроводную мышь в случае необходимости.
Отсутствует вложенное меню, управление происходит со сбоями	1. Выключите телевизор из розетки, подождите минуту и включите снова. 2. Сбросьте настройки до заводских (см. раздел «Сброс настроек»). 3. Всегда выходите из открытых приложений используя клавишу ←.
Я забыл логин или пароль от аккаунта Яндексса	Воспользуйтесь рекомендациями в справке Яндекс.Паспорта: yandex.ru/support/passport/troubleshooting/ .
Сбой ПО. Телевизор не включается в рабочий режим. 	1. Выключите телевизор из розетки, подождите минуту и включите снова. 2. В случае сохранения неисправности рекомендуем выполнить сброс настроек пользователя. 2.1. Выньте телевизионный шнур телевизора из розетки. 2.2. Скачайте файл сброса настроек по ссылке или по QR-коду слева: https://cloud.kvsvc.ru/index.php/s/wGeyGR45iz4GFm2 2.3. Запишите этот файл на пустую USB-флешку. Вставьте флешку в разъем USB телевизора. 2.4. Зажмите клавишу MENU на боковой клавиатуре телевизора. Не отжимая MENU , вставьте сетевой шнур в розетку. Дождитесь запуска процесса удаления данных пользователя и отпустите клавишу.
Проблемы с подключением к интернету	Убедитесь, что на стороне провайдера нет проблем с соединением: • Попробуйте открыть сайт yandex.ru на смартфоне или компьютере. Если доступа нет, перезагрузите роутер. Если это не помогло, обратитесь к провайдеру. • Подключите телевизор к мобильному интернету через Wi-Fi Вашего смартфона. Если телевизор подключается и работает стабильно через мобильный интернет, проблема с соединением по Wi-Fi, скорее всего, на стороне провайдера. Для работы телевизора подключение к Wi-Fi должно быть стабильным. Положите смартфон рядом с телевизором и посмотрите, какой уровень связи он показывает. Если делений меньше половины, переместите телевизор ближе к роутеру или подключите его с помощью кабеля (см. раздел «Повторная настройка подключения к интернету»). Перезагрузите телевизор (см. раздел «Перезагрузка или выключение телевизора»). Настройте подключение к интернету заново (см. раздел «Повторная настройка подключения к интернету»).

Проблемы с подпиской Яндекс.Плюс

Если у Вас подписка Яндекс.Плюс – изучите рекомендации на сайте yandex.ru/support/smart-tv

Предостережение. Не допускайте, чтобы изображение на экране не менялось в течение длительного промежутка времени. Неподвижное высококонтрастное изображение может оставить «тень» на экране. Обычно при отключении «тень» постепенно исчезает, но в дальнейшем может снова появиться. Подобная неисправность не является гарантийным случаем.

Для решения других, не указанных в таблице проблем, связанных с воспроизведением или передачей сигнала, обратитесь в ближайший сервисный центр в Вашем населенном пункте.

Справка и поддержка

Руководство пользователя: yandex.ru/support/smart-tv

Горячая линия Яндекса: 8 800 600-78-11 (ежедневно с 07:00 до 24:00 по московскому времени, звонок по России бесплатный).

Горячая линия производителя телевизоров ООО «Квант»: 8 800 201-95-31 (пн-сб. с 9:00 до 18:00 по московскому времени, звонок по России бесплатный).



Информация

Жидкокристаллический телевизор - это высокотехнологичное изделие. Экран телевизора содержит несколько миллионов тонкопленочных транзисторов, что обеспечивает идеальное и живое изображение. Иногда на экране телевизора могут появиться несколько неактивных пикселей в форме фиксированных точек синего, зеленого, красного, черного или белого цвета. Это не оказывает влияния на работоспособность телевизора и не является дефектом.

Все LCD панели соответствуют классу II по ISO 13406-2

Стандартом ISO 13406-2 определены 4 класса качества LCD в зависимости от количества дефектных пикселей. Большинство жидкокристаллических телевизоров и дисплеев ведущих мировых производителей соответствуют допуску класса II.

Стандарт ISO 13406-2 различает 4 типа дефектных пикселей:

Тип 1 - постоянно горящие пиксели (белые);

Тип 2 - постоянно негорящие пиксели (чёрные);

Тип 3 - пиксели с другими дефектами, включая дефекты сабпикселей и ячеек RGB, составляющих пиксель. Это означает постоянно горящие красные, зеленые и синие пиксели;

Кластер - группа дефектных пикселей - несколько дефектных пикселей в квадрате 5x5 пикселей.

Таблица 1. Допустимое число дефектных пикселей на миллион пикселей

Класс	Тип 1	Тип 2	Тип 3	Число кластеров, содержащих более 1 дефекта типа 1 или типа 2	Число кластеров, содержащих более 1 дефекта типа 3
II	2	2	5	0	2

Срок службы изделия – 2 года.

Технические характеристики SMART-системы

Основные характеристики	Процессор	ARM Cortex A55, 4-х ядерный, 1.5 ГГц
	Операционная система	Android 11.0
	Оперативная память	1 Гб DDR3
	Встроенная память	8 Гб (расширяется внешними USB-носителями)
Подключения	Встроенный Wi-Fi	802.11 b/g/n/ax 2.4 ГГц
	Ethernet	LAN RJ-45 10/100 Мбит/с
	Bluetooth	вер. 5.0
	USB	2 × USB 2.0

Технические характеристики

Модель	24H1YDXxxx*BS2	32H1YDXxxx*BS2	32H1YDXxxx*FBS2	43F1YDXxxx*BS2
Размер экрана по диагонали	24" (60 см)	32" (80 см)		43" (109 см)
Тип панели	DLED HD-ready			DLED FullHD
Разрешение	1366 × 768			1920 × 1080
Яркость	210 кд/м ²	220 кд/м ²	220 кд/м ²	260 кд/м ²
Контрастность	3000:1	1200:1	1200:1	1200:1
Время отклика матрицы	8.5 мс	6 мс	6 мс	8 мс
Углы обзора	178/178 град.			
ТВ-тюнер				
Типы принимаемых ТВ сигналов	DVB-S2/DVB-S/DVB-T2/DVB-T/DVB-C/ATV			
Диапазон сигналов ATV	47,25-867,25 МГц			
Диапазон сигналов DVB-T2	6-12 каналы/174-230 МГц; 21-69 каналы/470-862 МГц			
Диапазон сигналов DVB-C	42-862 МГц			
Диапазон сигналов DVB-S2	900-2200 МГц			
Системы цветности ТВ	PAL/SECAM			
Система звука ТВ	BG/DK/I/L/L/NICAM/A2			
Запоминаемые каналы	99 (ATV), 700 (DVB-T/T2/C), 4000 (DVB-S/S2)			
Мощность звука	2 × 5 Вт	2 × 10 Вт		
Часы	Да			
Таймер включения/выключения	Нет/нет			

Разъёмы				
Интерфейсы	USB 2.0 x 2, HDMI x 2 (CEC, ARC), LAN, mini AV, оптический цифровой аудиовыход, разъем для наушников		USB 2.0 x 2, HDMI x 3 (CEC, ARC), LAN, AV RCA, оптический цифровой аудиовыход, разъем для наушников	
Версия HDMI	1.4, HDCP 2.2			
PCMCIA	CI+			
Общие				
Электропитание	~170-242 В, 50/60 Гц			
Мощность в рабочем режиме/режиме ожидания	не более 24 Вт / 0,5 Вт	не более 40 Вт / 0,5 Вт	не более 40 Вт / 0,5 Вт	не более 70 Вт / 0,5 Вт
Толщина рамки верх (мм)	12	12	6	11
Толщина рамки лев./прав. (мм)	12	12	6	11
Толщина рамки низ (мм)	22	22	17	17
Габариты ТВ без подставки (мм)	553 × 72 × 335	735 × 74 × 433	723 × 78 × 435	968 × 67 × 568
Габариты ТВ с подставкой (мм)	553 × 189 × 383	735 × 189 × 469	723 × 189 × 476	968 × 189 × 615
Крепление на стену (мм) VESA	75 × 75	100 × 100	100 × 100	200 × 100
Цвет	Черный			

* xxx - номер серии телевизора.

Правила и условия монтажа, хранения, перевозки (транспортировки) и реализации

Хранение устройства должно производиться в сухом помещении, транспортировка – в крытом и сухом транспорте.

Устройство требует бережного обращения, оберегайте его от воздействия пыли, грязи, ударов, влаги, огня и т.д.

Реализация устройства должна производиться в соответствии с действующим законодательством РФ.

Безопасная утилизация



После окончания срока службы изделия его нельзя выбрасывать вместе с обычным бытовым мусором. Вместо этого оно подлежит сдаче на утилизацию в соответствующий пункт приема электрического и электронного оборудования для последующей переработки и утилизации в соответствии с федеральным или местным законодательством.

Обеспечивая правильную утилизацию, Вы помогаете сберечь природные ресурсы и предотвращаете ущерб для окружающей среды и здоровья людей, который возможен

в случае ненадлежащего обращения. Более подробную информацию о пунктах приема и утилизации данного вида аппаратуры можно получить в местных муниципальных органах или на предприятии по вывозу бытового мусора.

Дополнительная информация

Изготовитель: ООО «КВАНТ»

Место нахождения (адрес юридического лица): 124460, Россия, город Москва, город Зеленоград, проезд 4801-Й, Дом 7, Строение 5.

Адрес места осуществления деятельности: 394033, Россия, Воронежская область, город Воронеж, улица Планетная, дом 26.

Сделано в России.



Класс защиты 2.



Информация о сертификате соответствия

Полную информацию о сертификате Вы можете получить у продавца.



Manufactured under license from Dolby Laboratories. Dolby, Dolby Audio, and the double-D symbol are trademarks of Dolby Laboratories Licensing Corporation.



