



24H1TxxxВ
39H1TxxxВ
43F1TxxxВ

ТЕЛЕВИЗОР ЦВЕТНОГО
ИЗОБРАЖЕНИЯ ЖИДКО-
КРИСТАЛЛИЧЕСКИЙ (LED)

(телевизор с жидкокристаллическим
экраном со встроенным цифровым
ТВ-тюнером)



РУКОВОДСТВО ПО ЭКСПЛУАТАЦИИ

Перед использованием телевизионного аппарата
внимательно прочитайте данную инструкцию и сохраните
ее в удобном месте для дальнейшего использования

Оглавление

Меры безопасности и меры предосторожности	4
Перевозка телевизора	6
Комплектация	7
Передняя и задняя панели телевизора	7
Кнопки управления	7
Назначение разъемов	8
Пульт дистанционного управления	9
Подготовка к работе.....	10
Присоединение подставки	10
Крепление к стене	10
Порядок установки телевизора.....	11
Установка элементов питания пульта ДУ	11
Подключение антенны	11
Подключение внешних устройств	11
Основные операции	14
Настройка телевизора с помощью меню	16
Стартовая настройка	16
Системное меню.....	16
Основное меню ТВ	17
Настройка изображения (Picture menu)	17
Настройка звука (Sound menu)	18
Настройка каналов (TV channel)	18
Функции (Feature menu).....	21
Установки (Setup menu)	22
VGA настройка (подключение к компьютеру)	23
Встроенный USB медиаплеер.....	24
Запись (PVR) и отложенный просмотр (TimeShift)	29
Электронный телегид (EPG)	32
Телетекст.....	33
Устранение неисправностей.....	34
Безопасная утилизация.....	35
Информация	36
Технические характеристики	37

Уважаемый покупатель!

Поздравляем Вас с покупкой и благодарим за выбор продукции нашей компании.

Настоящее руководство по эксплуатации распространяется на телевизор цветного изображения жидкокристаллический (LED) IRBIS, предназначенный для приема сигналов вещательного телевидения и содержит информацию, необходимую потребителю для правильной и безопасной эксплуатации.

Внимательно изучите данное руководство по эксплуатации. Перед началом эксплуатации телевизора все положения данного руководства должны быть прочитаны и поняты. Позаботьтесь о сохранности настоящего руководства, используйте его в качестве справочного материала при дальнейшем использовании прибора.

Рисунки и иллюстрации в данном руководстве по эксплуатации предусмотрены только в качестве справочного материала и могут отличаться от реального внешнего вида устройства или его составляющих.

Внешний вид, дизайн и технические характеристики изделия могут быть изменены без предварительного уведомления.

ПРЕДУПРЕЖДЕНИЕ!

Во избежание возникновения возгорания или поражения электрическим током не используйте телевизор под дождем и не подвергайте иному воздействию влаги. Исключайте попадание капель и брызг на телевизор, а также не устанавливайте сосуды с жидкостями, например, вазы, на телевизор.

ПРЕДУПРЕЖДЕНИЕ!

Телевизор находится под высоким напряжением!

Во избежание поражения электрическим током не пытайтесь разобрать телевизор или устранить неисправность самостоятельно. Обращайтесь за помощью в авторизованные сервисные центры.



Этот значок указывает на то, что телевизор находится под высоким напряжением и возможно поражение электрическим током.



Этот значок указывает на важные инструкции по использованию устройства, отраженные в руководстве по эксплуатации.

Меры безопасности и меры предосторожности

Электричество может выполнять множество полезных функций, но оно также может причинять вред и повреждать имущество при неправильном использовании. При разработке и производстве данного телевизора безопасность эксплуатации была приоритетом, однако неправильная эксплуатация может привести к поражению электрическим током и возгоранию. Для Вашей безопасности и продления срока службы изделия, пожалуйста, внимательно прочитайте данное руководство перед использованием, установкой, эксплуатацией и чисткой телевизора.

Обращайте особое внимание на предупреждения, размещенные на корпусе телевизора и в данном руководстве. Следуйте всем указаниям, приведенным в данном руководстве.

Применяйте только рекомендованные производителем приспособления и аксессуары.

Использование несоответствующих приспособлений и аксессуаров может стать причиной неисправности или несчастного случая.

При подключении телевизора для соблюдения мер безопасности не используйте розетки устаревшего типа (без заземления). Подсоединение производите с использованием полярной вилки или вилки с заземляющими контактами к заземленным розеткам.

Телевизор должен быть подсоединен к источнику переменного тока 110-242 В, 50/60 Гц. Ни в коем случае не подсоединяйте телевизор к источнику постоянного тока или любому другому источнику питания, характеристики которого отличаются от указанных. При приближении грозы или в случае, если Вы не планируете использовать телевизор длительный период, выньте кабель питания из розетки и отсоедините штекер антенны от телевизора.

Не допускайте перегибания или зажима кабеля питания, особенно в местах выхода кабеля из телевизора и соединения кабеля с вилкой.

Вилка питания телевизора используется как размыкающее устройство, поэтому розетка, к которой подключен кабель питания, должна быть легкодоступна.

Избегайте превышения нагрузки на розетку электропитания и удлинители. Перегрузка может послужить причиной возгорания или поражения электрическим током.

Никогда не вставляйте посторонние предметы в вентиляционные отверстия и открытые части телевизора. Внутренние детали телевизора находятся под высоким напряжением. Попадание посторонних предметов внутрь телевизора может послужить причиной поражения электрическим током и привести к повреждению деталей телевизора. По той же причине избегайте попадания воды или другой жидкости на телевизор.

По вопросам технического обслуживания и ремонта обращайтесь только в авторизованные сервисные центры. Обслуживание и ремонт ЖК-телевизора требуется тогда, когда телевизор поврежден каким-либо образом (повреждена кабель питания или вилка, на телевизор пролита жидкость или внутрь попал посторонний предмет), если телевизор попал под дождь или находился во влажных условиях, работает не так, как указано в данном руководстве, телевизор падал или имеются повреждения на его корпусе.

Никогда не трогайте элементы управления и настройки, которые не описаны в данном руководстве. Неправильное использование элементов управления, не описанных в данном руководстве, может привести к повреждению телевизора, для устранения которого потребуется обращение в сервисный центр.

 Ремонт должен производиться только в авторизованных сервисных центрах.

Открытие задней крышки или попытка выполнить ремонт самостоятельно лишают права на гарантийный ремонт и могут привести к серьезным травмам или вызвать поражение электрическим током, а также стать причиной возникновения пожара.

При монтаже телевизора на стене убедитесь в том, что строго соблюдаются инструкции изготовителя. Используйте только те крепежные приспособления, которые рекомендованы изготовителем.

Не размещайте телевизор на неустойчивой тележке, подставке, треноге или на шатком столе. Размещение телевизора на неустойчивых подставках может привести к падению телевизора, что может вызвать травму или повреждение.

Используйте только тележку, подставку, треногу, кронштейн или стол, которые рекомендованы изготовителем или продаются вместе с телевизором. Когда используется тележка, будьте аккуратны при перемещении тележки совместно с телевизором, чтобы избежать травм вследствие его опрокидывания. Неожиданные остановки, чрезмерные усилия и неровности поверхности пола могут привести к падению телевизора с тележки.

Для дополнительной защиты данного телевизора при грозе или когда не планируется его использование в течение длительного времени, отключите телевизор от розетки питания и отсоедините антенный кабель. Это предотвратит повреждение телевизора от молнии или из-за перепадов напряжения.

Не используйте телевизор вблизи воды, например, рядом с раковиной, мойкой или



стиральной машиной, во влажном подвале, вблизи бассейна и т. д. После транспортировки в условиях низкой температуры перед включением телевизора необходимо его выдержать при комнатной температуре в течение часа. Не включайте телевизор сразу, так как это приведет к образованию конденсата, что может вызвать пожар, поражение электрическим током или другие последствия.

Не размещайте на телевизоре тяжелые посторонние предметы и сосуды с жидкостями. Не устанавливайте на телевизор источники открытого огня, например, горящие свечи, так как это может привести к выходу телевизора из строя или к его возгоранию.

Перед очисткой телевизора выньте кабель питания из розетки. Нельзя чистить телевизор жидкими или аэрозольными чистящими средствами. Для очистки используйте чистую слегка влажную мягкую ткань.

Устанавливайте телевизор в соответствии с инструкциями изготовителя. Не закрывайте вентиляционные и другие отверстия, так как недостаточная вентиляция может вызвать перегрев и сокращение срока службы телевизора. Не размещайте телевизор на кровати, диване, ковре или другой аналогичной мягкой поверхности, так как при этом могут быть заблокированы вентиляционные отверстия. Данный телевизор не предусматривает установку внутри закрытого пространства, поэтому не размещайте телевизор в закрытом месте, таком, как шкаф для книг или стеллаж, если не обеспечена нормальная вентиляция.

Не устанавливайте телевизор вблизи источников тепла, таких как батареи центрального отопления, тепловые радиаторы, обогреватели, печи или другие устройства (включая усилители), генерирующие тепло.

Использование видеоигр или других внешних источников сигнала, генерирующих неподвижное изображение в течение 10 минут и более, может оставить неудаляемые последствия в виде следов этого изображения на экране телевизора. Аналогичные последствия могут вызвать логотипы сети/программ, номера телефонов. Повреждение экрана в результате продолжительного отображения неподвижного изображения не подлежит гарантийному обслуживанию.

Основа жидкокристаллической панели, используемой в телевизоре, сделана из стекла. Поэтому она может разбиться при падении телевизора или ударе его другим предметом. Будьте аккуратны, не пораньтесь осколками стекла, если ЖК-панель разбилась.

Дисплей телевизора со светодиодной подсветкой состоит из множества субпикселей, и его изготовление требует применения наиболее совершенных технологий. Однако, на экране может быть несколько светлых или темных точек. Они не влияют на качество работы изделия. Допустимое количество дефектных точек смотрите в главе «Информация» данной инструкции.

Все рисунки и иллюстрации, приведенные в данном руководстве, являются схематическими изображениями объектов и могут отличаться от их реального внешнего вида.

Установленное программное обеспечение может отличаться от описанного в данном руководстве. Компания не несет ответственности за технические или редакционные ошибки, допущенные в данном руководстве. Также компания не несет ответственности за случайные или косвенные убытки при доставке или использовании данного устройства и (или) руководства пользователя.

Перевозка телевизора

Для безопасной и удобной транспортировки телевизора сохраните оригинальную упаковку. Правила перевозки телевизора отражены на упаковке товара.

Перемещение телевизора

- Перед перемещением телевизора отсоедините от него все кабели.
- Для переноски телевизора больших размеров требуются два или три человека.
- При переноске телевизора вручную не прикладывайте усилия к ЖК-панели и рамке экрана.
- При перевозке берегите телевизор от ударов и сильной вибрации.
- Если необходимо доставить телевизор в ремонтную мастерскую или перевезти в другое

место, упакуйте его в картонную коробку и упаковочный материал, в которых он постав-
лялся изначально.

Транспортирование и хранение

Упакованные телевизоры допускается транспортировать всеми видами транспор-
та в условиях, соответствующих группе 5 ГОСТ 15150-69 при температуре окружающего
воздуха от +50°C до -40°C и относительной влажности воздуха от 75 до 100%.

Хранение телевизоров должно осуществляться в условиях группы 1 по ГОСТ 15150-
69 при температуре окружающего воздуха от +5 до +40°C и отсутствии в воздухе кислот-
ных, щелочных и других агрессивных примесей.

Время выдержки телевизора при комнатной температуре до включения питания по-
сле транспортирования или хранения при пониженной температуре окружающей среды
должно быть не менее 5 часов.

Рабочая температура: от +10°C до +40°C. Рабочая влажность: 20-80%

Комплектация

Жидкокристаллический телевизор - 1 шт.

Пульт дистанционного управления - 1 шт.

Элементы питания AAA - 2 шт.

Комплект подставки для телевизора - 1 шт.

Комплект крепежных элементов - 1 шт.

Резиновые шайбы (опционально) - 4 шт.

Руководство по эксплуатации - 1 шт.

Гарантийный талон - 1 шт.

Индивидуальная упаковочная тара - 1 шт.

Передняя и задняя панели телевизора

Кнопки управления

На передней панели расположен инфракрасный датчик пульта дистанционного
управления, индикатор дежурного режима.

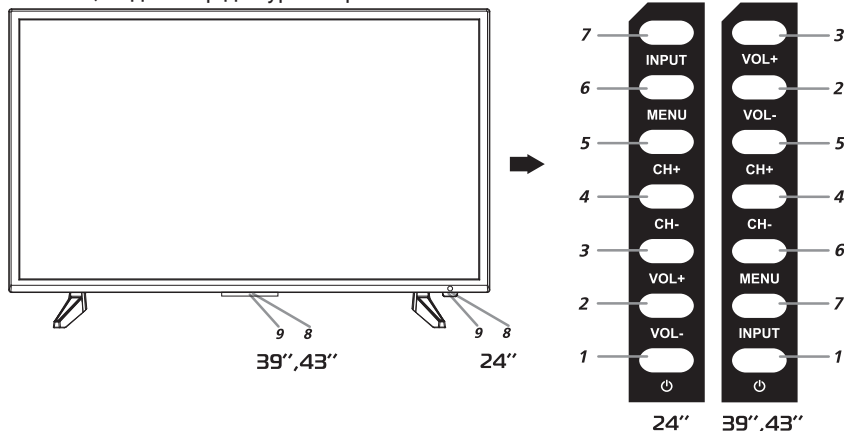

1. Кнопка  (POWER). Включение/выключение дежурного режима телевизора.
2. Кнопка регулировки громкости VOL-. Кнопка используется для регулировки уровня гром-
кости и для изменения настроек в меню.
3. Кнопка регулировки громкости VOL+. Кнопка используется для регулировки уровня гром-

кости и для изменения настроек в меню.

4. **Кнопка переключения каналов CH-**. Кнопка используется для переключения программ или выбора позиций в меню.
5. **Кнопка переключения каналов CH+**. Кнопка используется для переключения программ или выбора позиций в меню.
6. **Кнопка MENU**. Кнопка вызова экранного меню. Открывает меню, либо переключает различные меню.
7. **Кнопка INPUT**. Кнопка переключения между различными источниками сигнала с опциями: прием телевизионных передач (TV), просмотр материала с видеокамер, видеопроигрывателей, видеомагнитофонов и DVD-проигрывателей, выход на USB плеер.
8. **Индикатор питания**. Красный цвет индикатора - телевизор в дежурном режиме (режиме ожидания). В рабочем режиме - свечение зеленого цвета или отсутствует.
9. **Окно приемника ДУ**. Инфракрасный датчик пульта дистанционного управления.

Назначение разъемов

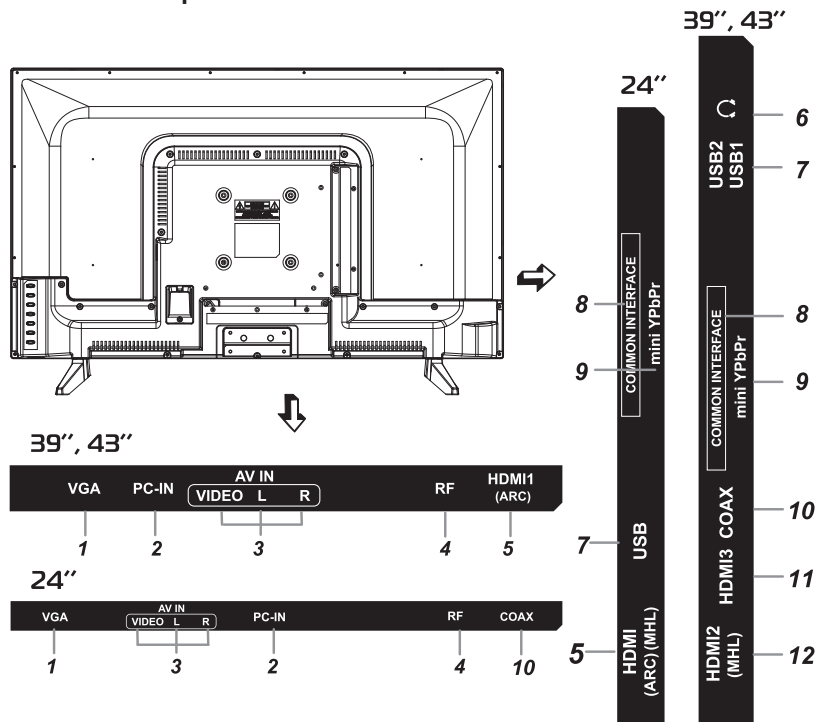

1. **VGA**. Разъем для подключения к аналоговому выходу компьютера.
2. **PC-IN**. Разъем для подключения к звуковой карте компьютера
3. **AV IN (VIDEO/L/R)**. Входной разъем телевизора для подключения видео и левого/правого аудиоканалов различных внешних источников при подключенном композитном внешнем сигнале.
4. **RF**. Антенный вход (75 Ом)
5. **HDMI/HDMI1**. Вход HDMI, интерфейс для подачи сигнала высокой четкости. Поддержка реверсивного выхода звука (ARC) на внешний усилитель.
6. Разъем для подключения наушников.
7. **USB/USB1/USB2**. Разъем для подключения USB-устройств (работает в режиме Медиа).

8. **COMMON INTERFACE.** Слот для подключения CI-модуля.
9. **mini YPbPr.** Входной разъем телевизора для подключения компонентного внешнего сигнала. Подключение осуществляется с помощью переходника (кабель-адаптер YPbPr), в комплект поставки не входит.
10. **COAX.** Коаксиальный цифровой выход звука.
11. **HDMI3.** Вход HDMI, интерфейс для подачи сигнала высокой четкости.
12. **HDMI2.** HDMI2 вход с поддержкой подключения мобильных устройств через MHL.

Пульт дистанционного управления

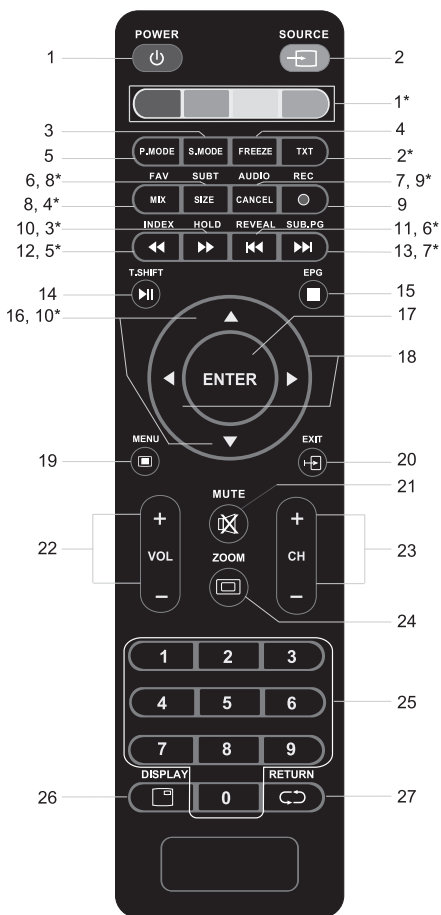

- 1 - кнопка включения/выключения дежурного режима телевизора;
- 2 - выбор источника сигнала;
- 3 - выбор предустановленных режимов звука;
- 4 - стоп-кадр;
- 5 - выбор предустановленных режимов изображения;
- 6 - включение/выключение субтитров в режиме ЦТВ;
- 7 - переключение режимов стереофонического звучания;
- 8 - вызов списка любимых каналов (при наличии);
- 9 - запись в режиме ЦТВ;
- 10 - кнопка включения ускоренного воспроизведения вперед в режиме Медиа USB;
- 11 - кнопка воспроизведения предыдущего файла в режиме Медиа USB;
- 12 - кнопка включения ускоренного воспроизведения назад в режиме Медиа USB;
- 13 - кнопка воспроизведения следующего файла в режиме Медиа USB;
- 14 - воспроизведение/пауза в режиме Медиа USB / таймшифт (отложенный просмотр) для ЦТВ;
- 15 - телегид в режиме ЦТВ; клавиша остановки воспроизведения (STOP) в режиме Медиа USB;
- 16 - кнопки навигации; перемещение в режиме отображения системного меню вверх/вниз; перемещение по списку любимых каналов вперед/назад (при их наличии);
- 17 - ввод/подтверждение выбранной операции;
- 18 - кнопки навигации; перемещение в режиме отображения системного меню влево/вправо;
- 19 - вызов экранного меню;
- 20 - выход из меню настроек / остановка воспроизведения в режиме Медиа USB;
- 21 - временное отключение звука;

Примечание. В некоторых модификациях ПДУ кнопку **ENTER** заменяет кнопка **OK**, а кнопку **SOURCE** заменяет кнопка **INPUT**.

Управление в режиме АТВ / ЦТВ

- 1 - кнопка включения/выключения дежур-

- 22 - регулировка уровня громкости;
- 23 - переключение каналов в порядке возрастания/убывания;
- 24 - выбор размера изображения;
- 25 - цифровые кнопки выбора канала;
- 26 - вывод на экран информации о канале;
- 27 - возврат на предыдущий канал;

телетекста с режимом изображения; при третьем нажатии - выключение режима телетекста;

- 5* - прямой выбор главной страницы телетекста;
- 6* - вывод скрытой информации;
- 7* - выбор подстраниц;
- 8* - при первом нажатии - увеличение верхней части страницы в два раза. При повторном нажатии - увеличение нижней части страницы в два раза. При третьем нажатии - возвращение к обычному размеру страницы;
- 9* - отмена режима телетекста;
- 10* - перелистывание страниц вверх/вниз.

Управление в режиме телетекста

- 1* - цветные кнопки для быстрого доступа к информации телетекста;
- 2* - включение / выключение телетекста;
- 3* - удержание или возобновление чередования страниц;
- 4* - при первом нажатии - режим телетекста; при повторном нажатии - режим

Подготовка к работе

Присоединение подставки

Для настольного размещения воспользуйтесь настольной подставкой. Распакуйте торговую коробку и достаньте корпус телевизора и подставку. Удалите защитную пленку с поверхности корпуса телевизора и подставки. Зафиксируйте подставку с помощью саморезов из комплекта поставки.

После фиксации подставки (боковых ножек) к корпусу телевизора необходимо установить уплотнительные резинки из комплекта аксессуаров в соответствующие отверстия на нижней части подставки.

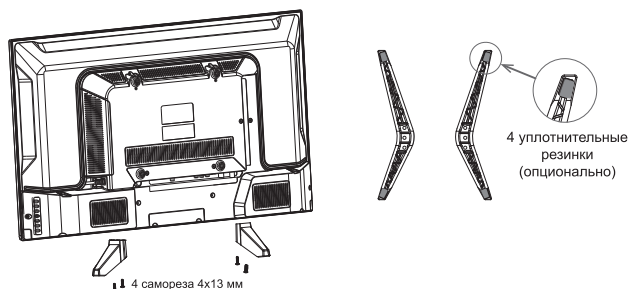

ВНИМАНИЕ!

Соединение производите аккуратно во избежание возможных механических повреждений. Помните, что механические повреждения телевизора не являются гарантийным случаем.

Крепление к стене

При монтаже телевизора на стене (потолке) убедитесь в том, что строго соблюдаются инструкции изготовителя крепления. Не закрепляйте телевизор на непрочных или ненадежных стенах (потолке). Используйте крепежные приспособления рекомендованные изготовителем. Телевизор не должен висеть на сетевом кабеле и соединительных сигнальных кабелях или пережимать их.

Размер крепежных винтов: 24" - M4x8,5 мм (4 шт.); 39", 43" - M6x10 мм (4 шт.).

Крепежное приспособление, крепежные винты не входят в комплект поставки.

Порядок установки телевизора

Установите телевизор на ровную устойчивую поверхность вдали от прямых солнечных лучей. Посторонний свет ухудшает восприятие изображения и вызывает необходимость установки большей контрастности и яркости свечения экрана.

Расстояние наилучшего восприятия составляет 5-7 размеров диагонали ТВ.

Центр изображения должен находиться на высоте 0,7-1,2 м от уровня пола.

Вокруг телевизора должно быть достаточно свободного пространства для циркуляции охлаждающего воздуха, более 10 см с каждой стороны.

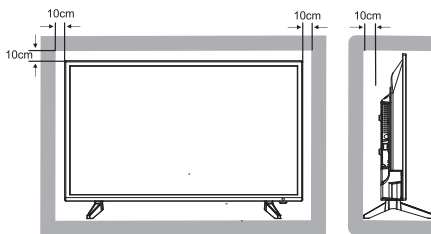

Установка элементов питания пульта ДУ

1. Откройте крышку отсека элементов питания на ПДУ.
2. Вставьте элементы питания типа AAA, поставляемые с телевизором, соблюдая полярность в соответствии с обозначением на дне отсека.
3. Закройте крышку отсека элементов питания.

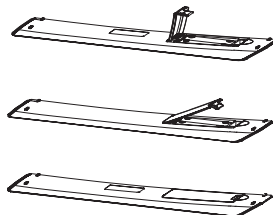

Внимание!

- Не роняйте пульт дистанционного управления и старайтесь уберечь его от влаги.
- Своевременно заменяйте элементы питания в ПДУ. Не используйте одновременно старые и новые элементы. Использование аккумуляторных батарей не рекомендуется.
- Убедитесь, что угол отклонения пульта от воображаемого перпендикуляра к датчику инфракрасных лучей на передней панели не превышает 20 градусов и расстояние до телевизора не превышает 5 метров.

Подключение антенны

Вставьте штекер антенного кабеля в гнездо RF антенны, расположенное на задней стенке телевизора.



Для обеспечения качественного приема телевизионного сигнала рекомендуется использовать коллективную антенну.

Для лучшего приема эфирного вещания используйте коаксиальный радиочастотный кабель с волновым сопротивлением 75 Ом (в комплект поставки не входит).

Антенный кабель не должен быть перемотан со шнуром питания!



Кабель с ТВ сигналом

Внимание!

- При использовании наружной индивидуальной антенны необходимо установить громоотвод.

Подключение внешних устройств

Внимание!

- Прежде чем подключить какое-либо внешнее устройство к телевизору, отключите оба устройства от сети.

Производитель не гарантирует совместимость ТВ со всеми моделями внешних устройств.

Для подключения внешнего устройства через низкочастотный вход:

- Соедините выходы внешнего устройства с аудио/видео

Вход
ЦТВ
ATB
AV
YPBPR
HDMI1
HDMI2
HDMI3
PC
USB

для 39", 43"

Вход
ЦТВ
ATB
AV
YPBPR
HDMI
PC
USB

для 24"

входами телевизора специальным кабелем (не входит в комплект поставки телевизора).

- Нажмите кнопку **SOURCE** на ПДУ или **INPUT** на панели телевизора для вызова на экран меню «Источник». Нажмите кнопку ▲/▼ на ПДУ или кнопку **CH-/CH+** на телевизоре для выбора нового источника из списка.

Для подтверждения нажмите кнопку **ENTER** на ПДУ. Для возврата в режим просмотра телевизионных станций повторно нажмите на кнопку **SOURCE** на ПДУ или **INPUT** на передней панели, выберите **ЦТВ/АТВ**, подтвердите свой выбор кнопкой **ENTER** на ПДУ.

Перед подключением ознакомьтесь с руководством по эксплуатации подключаемого оборудования. Для воспроизведения сигнала от внешнего устройства правильно выберите соответствующие аудио, видео входы.

Подключение наушников, USB-устройств

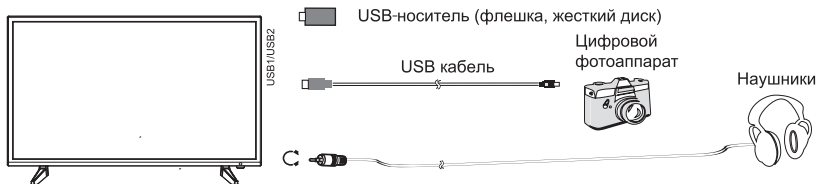

Разъем для подключения USB-устройства телевизора становится активным только в режиме USB.

1. Подключите цифровой фотоаппарат к телевизору, используя USB кабель.
2. Подключите наушники к разьему Ω. Громкость наушников регулируется так же, как и громкость динамиков телевизора.
3. Подключите USB диск непосредственно к разьему USB1/USB2.

Подключение усилителя НЧ

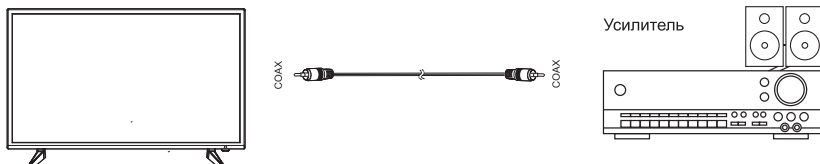

Только для ЦТВ или HDMI источника сигнала.

Подключите коаксиальный вход внешней аудиосистемы к соответствующему выходу телевизора. Коаксиальный выход телевизора обеспечит наиболее качественную передачу звука на внешнюю аудиосистему без искажений.

Подключение компьютера

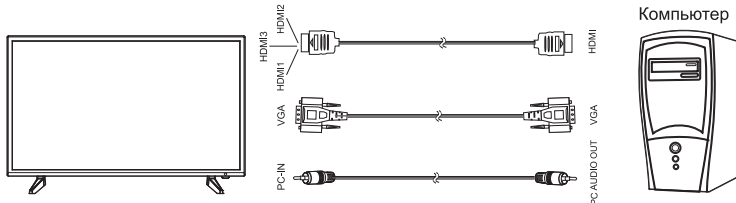

Подключение видеокамеры

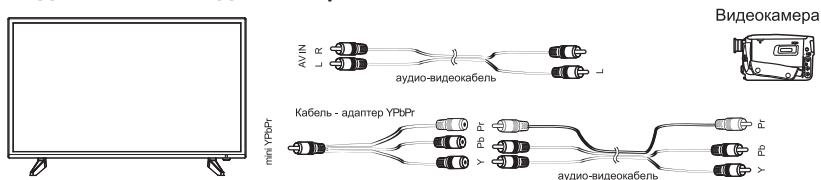

Подключите видеокамеру к телевизору, используя кабель-адаптер YPbPr (для видео) и аудиокабель 2xRCA «тюльпан» (кабель-адаптер mini YPbPr 3,5мм - YPbPr и аудиокабель 2xRCA «тюльпан» в комплект поставки не входят).

Подключение DVD-проигрывателя

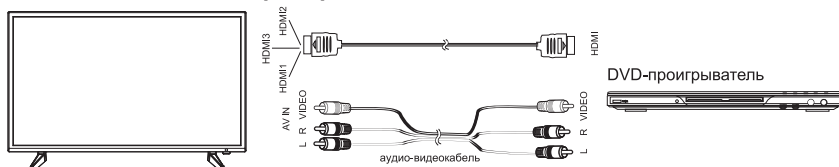

Используйте один из вариантов:

1. Подключите DVD-проигрыватель к телевизору, используя кабель HDMI.
2. Подключая внешнее устройство ко входу AV IN телевизора, используйте аудио-видеокабель AV (в комплект поставки не входит).

Подключение по каналу HDMI

Ваш телевизор имеет HDMI версии 1.4 и поддерживает функцию ARC на разъеме HDMI/HDMI1 (обозначение разъёма может отличаться в зависимости от модели телевизора).

Audio Return Channel (ARC, реверсивный звуковой канал) - технология, с помощью которой можно передавать сжатый объёмный звук через любое промежуточное устройство, например, ресивер домашнего кинотеатра, без использования отдельного оптического аудиокабеля. Иными словами, тот же HDMI канал, что использовался для передачи сигнала с ресивера на ТВ, может работать и в обратную сторону.

Оптический или электрический цифровой S/PDIF-кабель в данной ситуации уже не нужен.



Подключение HDMI (MHL) предназначено для подключения к телевизору смартфона и просмотра на телевизоре фотографий и видео прямо со смартфона.

Функция работает при поддержке телевизором и смартфоном технологии MHL.



Основные операции

Подключение телевизора

Телевизор работает от сети переменного тока 50/60 Гц напряжением 110-242 В.

Не подключайте телевизор к источнику постоянного тока, а также к сети переменного тока через стабилизатор напряжения.

Высокое качество изображения телевизора достигается при использовании наружной антенны и не всегда может быть достигнуто применением комнатной антенны.

При использовании коаксиального кабеля (75 Ом) для МВ/ДМВ антенны, подсоединяйте штекер непосредственно в гнездо RF без использования каких-либо согласующих устройств.

Вставьте антенный штекер в антенное гнездо на задней панели телевизора.

Вставьте вилку кабеля электропитания в электрическую розетку.

В дежурном режиме светодиодный индикатор на передней панели телевизора **светится красным цветом**.

Управление телевизором

1. Переведите телевизор в рабочий режим нажатием кнопки **⏻ (POWER)** на ПДУ или на передней панели телевизора. При этом индикатор дежурного режима погаснет или будет светиться зеленым цветом.
2. Настройте телевизор на телевизионные каналы, как описано в пункте меню **КАНАЛ**.
3. Для перевода телевизора в дежурный режим нажмите кнопку **⏻ (POWER)** на ПДУ или на передней панели телевизора.
4. Для полного отключения телевизора выньте кабель электропитания из розетки электропитания.

Выбор телевизионного канала

Последовательное переключение каналов. Для перехода к последующему/предыдущему каналу нажмите кнопки **CH-/CH+** на телевизоре или на ПДУ.

Непосредственное переключение каналов. Для переключения каналов от 1 до 9 необходимо нажать соответствующую цифровую кнопку на ПДУ.

Для переключения каналов от 10 до 99 (в режиме АТВ) и от 10 до 1200 (в режиме ЦТВ) нажмите последовательно соответствующие цифровые кнопки на ПДУ.

Выбор источника сигнала

Нажатием кнопки **SOURCE** на ПДУ или **INPUT** на телевизоре, вызовите меню для выбора источника сигнала.

Кнопками навигации **▲/▼** выберите один из входов телевизора для подключения внешнего устройства, кнопкой **ENTER** на ПДУ подтвердите выбор.

Для возврата в режим просмотра телевизионных станций повторно нажмите на кнопку **SOURCE** на ПДУ или **INPUT** на телевизоре, выберите **ЦТВ/АТВ** и подтвердите выбор кнопкой **ENTER** на ПДУ.

Регулировка громкости

Для увеличения/уменьшения громкости нажмите кнопки **VOL+/VOL-** на телевизоре или на ПДУ.

Внимание!

- Используя наушники для прослушивания, Вы рискуете причинить вред Вашим органам слуха. Даже если Вы привыкли к прослушиванию на большой громкости и это будет казаться нормальным для Вас, Вы рискуете получить повреждение органов слуха. Уменьшите громкость звука Вашего изделия до разумного уровня, чтобы избежать по-

вреждения органов слуха. Если Вы слышите звон в ушах, уменьшите громкость звука или отключите его на время.

Временное отключение звука

Нажмите кнопку  (**MUTE**) на ПДУ для временного отключения звука.

Нажмите кнопку  (**MUTE**) на ПДУ вновь для включения звука.

Выбор формата экрана

Последовательным нажатием на кнопку **ZOOM** на ПДУ выберите один из предустановленных форматов экрана (16 : 9, Панорама, Масштаб 1, Масштаб 2, Авто, 4:3).

При выбранном источнике сигнала **РС** выбор форматов изображения возможен 4:3.

Выбор режима изображения

При последовательном нажатии кнопки **P.MODE** на ПДУ можно выбрать один из предустановленных режимов изображения:

Пользователь ⇨ Динамичный ⇨ Стандартный ⇨ Мягкий

Выбор режима звука

При последовательном нажатии кнопки **S.MODE** на ПДУ можно выбрать один из предустановленных режимов звука:

Пользователь ⇨ Стандартный ⇨ Музыка ⇨ Кино ⇨ Речь

Функция «Возврат»

С помощью кнопки  на ПДУ можно переключить телевизор на просматриваемый перед этим канал.

Функция «Любимый канал»

С помощью кнопки **FAV** на ПДУ можно вызвать на экран список любимых каналов (при наличии).

Информация о канале

В режиме нормального просмотра программ нажатием кнопки **DISPLAY** на ПДУ на экран выводится справочная информация о канале (номер канала, имя канала, источник сигнала).

«Стоп-кадр»

Первое нажатие кнопки **FREEZE** на ПДУ останавливает изображение на экране телевизора (режим СТОП-КАДРА). Второе нажатие на кнопку **FREEZE** отменяет остановку изображения.

Внимание!

- Не оставляйте неподвижное изображение на экране на время более 15 минут во избежание неустранимых последствий в виде следов этого изображения на экране телевизора. Переведите телевизор в дежурный режим работы, если Вам необходимо сделать длительную паузу при просмотре или игре. Кроме того, остаточное изображение по краям экрана может появиться при просмотре изображения в формате 4:3 в течение длительного периода времени. Повреждение экрана в данных случаях не подлежит гарантийному обслуживанию.

Стереовещание NICAM

Кнопка **AUDIO** на ПДУ переключает режимы стереофонического звучания NICAM на каналах эфирного и кабельного телевидения, при трансляции программ со стереозвучком.

Настройка телевизора с помощью меню

Стартовая настройка

При первом включении телевизора на экране появится окно **Стартовая настройка**.

Шаг 1. Тип подсветки экрана.

Навигационными клавишами ▲/▼ на ПДУ или **СН+/СН-** на телевизоре выберите желаемую яркость подсветки экрана.

Шаг 2. Выбор страны.

Выберите страну Вашего местонахождения для правильного поиска телевизионных каналов.

Шаг 3. Выбор языка.

Выберите язык отображения всех меню. Также автоматически будут установлены предпочитаемый язык субтитров, аудиодорожки и телетекста.

Шаг 4. Автовыключение.

Телевизор автоматически выключится через выбранное Вами время простоя, то есть при отсутствии нажатий каких-либо клавиш на пульте или боковой стороне телевизора.

Навигационными клавишами ▲/▼ на ПДУ или **СН+/СН-** на телевизоре выберите необходимое Вам время автовыключения телевизора.

Шаг 5. Тип тюнера.

Выберите Ваш тип телевидения для настройки: эфирное (DVB-T2/ATV) или кабельное (DVB-C/ATV).

Шаг 6. Тип автопоиска телеканалов.

Навигационными клавишами ▲/▼ на ПДУ или **СН+/СН-** на телевизоре выберите необходимый тип автопоиска каналов:

Все (ЦТВ+АТВ) ⇔ только АТВ ⇔ только ЦТВ.

АТВ означает аналоговое телевидение, ЦТВ означает цифровое телевидение.

Нажмите кнопку **ENTER** на ПДУ для запуска автопоиска программ.

Вначале производится настройка каналов аналогового вещания (для пропуска настройки нажмите кнопку **MENU** на ПДУ или на телевизоре), далее настраиваются каналы цифрового вещания и цифровые радиoproграммы.

Во время автопоиска Вы увидите количество настроенных телеканалов, статус настройки и текущую частоту.

Для выхода из меню настройки нажмите кнопку **EXIT** на ПДУ.

После завершения автопоиска телевизор отобразит на экране первый найденный телеканал.

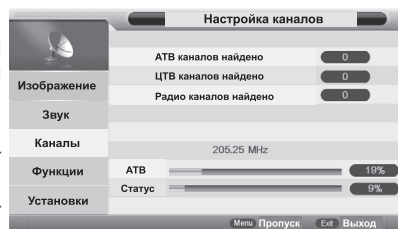
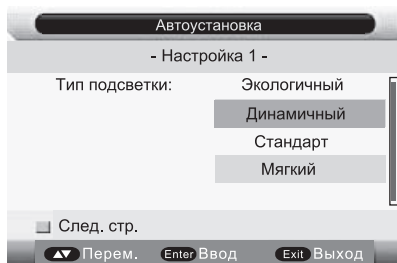

Системное меню

Меню телевизора может отображаться на русском или английском языках.

Система экранного меню позволяет настраивать различные параметры изображения и звука, выбирать режимы работы телевизора.

Примечание. В зависимости от текущего режима работы (выбранного источника сигнала) не все параметры могут быть доступны для настройки.

В данном руководстве описаны меню, которые появляются на экране при:

1. Источнике сигнала АТВ / ЦТВ
2. Источниках сигнала AV / HDMI1 / HDMI2 / HDMI3 / YPbPr / USB
3. Источнике сигнала VGA / PC.

Основное меню ТВ

Настройка изображения (Picture menu)

Нажмите на кнопку **MENU** для входа в главное меню.

С помощью кнопки **ENTER/▶** выберите данный пункт меню и нажмите на кнопку **ENTER/▶** для входа в подменю.

1. С помощью кнопк **▲/▼** выберите необходимый параметр меню изображения.
2. Нажмите на кнопку **ENTER/▶** для подтверждения выбора. Нажимайте на кнопки **◀/▶** для настройки выбранного параметра.
3. Для сохранения сделанных настроек и возврата к предыдущему меню нажмите на кнопку **ENTER**, далее **MENU**.

Пункты меню

Предустановка режимов изображения (**PICTURE MODE**). Доступны следующие параметры изображения: Динамический (DYNAMIC), Стандартный (STANDARD), Мягкий (MILD), Пользовательский (USER).

Выбор режима настройки параметров изображения может быть произведен в любом режиме работы телевизора нажатием кнопки **P. MODE** на пульте ДУ.

- **Яркость (BRIGHTNESS)**
Регулировка яркости изображения экрана.
- **Контрастность (CONTRAST)**
Регулировка контрастности изображения. Увеличение уровня черных зон. Уменьшение уровня белых зон.
- **Четкость (SHARPNESS)**
Регулировка резкости для получения более четкого или гладкого изображения.
- **Насыщенность (COLOR)**
Регулировка уровня интенсивности цветов.
- **Оттенок (TINT)**
Регулировка цветовых оттенков.
Примечание: Настройка параметра Оттенок (TINT) доступна только для системы NTSC.
- **Цветовая температура (Color Temp)**
Выберите желаемую предустановку отображения цветов: Холодный ⇌ Теплый ⇌ Стандарт.
- **Формат экрана (Aspect Ratio)**
Вы также можете настроить формат изображения при помощи кнопки **ZOOM** на ПДУ. Настройка соотношения сторон экрана: Полный ⇌ 4:3 ⇌ Масштаб 1 ⇌ Масштаб 2. Нажмите клавишу **▼** для прокрутки меню вниз.
- **Динамическое шумоподавление (NOISE REDUCTION)**
Выберите один из следующих параметров: Выкл.(OFF) / Низкий (LOW) / Средний (MIDDLE) / Высокий (HIGH).
Оптимизация сигнала для различных зон приема; уменьшение помех от уличного шума при отражении сигнала.

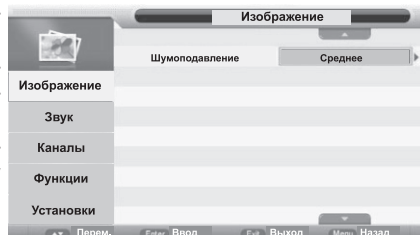
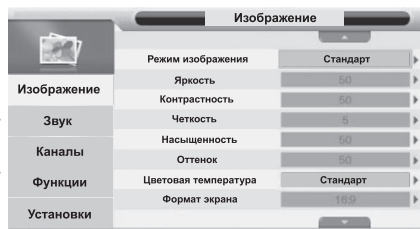

Настройка звука (Sound menu)

Нажмите на кнопку **MENU** для входа в главное меню.

С помощью кнопки **ENTER/▶** выберите данный пункт меню и нажмите на кнопку **ENTER/▶** для входа в меню.

1. С помощью кнопок **▲/▼** выберите необходимый параметр меню звука.
2. Нажмите на кнопку **ENTER/▶** для подтверждения выбора. Нажимайте на кнопки **◀/▶** для настройки выбранного параметра.
3. Для сохранения сделанных настроек и возврата к предыдущему меню нажмите на кнопку **ENTER**, далее **MENU**.



Пункты меню

- **Режим звука (Sound Mode)**

Выбор типа параметров звука осуществляется в следующей последовательности: Стандартный (STANDARD) - Фильм (MOVIE) - Музыка (MUSIC) - Речь (SPEECH) - Пользовательский (USER).

Выбор режима настройки звука может быть произведен в любом режиме работы телевизора нажатием кнопки **S.MODE** на ПДУ.

- **Тембр НЧ (BASS)**

Настройка уровня звучания низких частот.

- **Тембр ВЧ (TREBLE)**

Настройка интенсивности высоких частот.

- **Баланс (BALANCE)**

Настройка вывода звука через левый и правый динамики.

- **Объемный звук (SURROUND SOUND)**

Вывод эффекта объемного звучания.

- **Автоматическая регулировка громкости (AUTO VOLUME).**

Включение/выключение автоматического регулирования громкости. Эта функция контролирует громкость звука в жестко заданном диапазоне, сглаживая расхождения между слишком громкими и тихими уровнями звукового сигнала.

- **Коаксиальный цифровой аудиоинтерфейс (SPDIF).**

Выберите режим аудиовыхода для передачи звука на внешний усилитель.

OFF - отключение цифрового аудиовыхода.

PCM - подключение усилителей без встроенных цифровых декодеров. Будет смодулирован двухканальный цифровой аудиосигнал для передачи на усилитель.

Настройка каналов (TV channel)

Нажмите на кнопку **MENU** для входа в главное меню.

С помощью кнопки **ENTER/▶** выберите данный пункт меню и нажмите на кнопку **ENTER/▶** для входа в меню.

1. С помощью кнопок **▲/▼** выберите необходимый параметр меню.
2. Нажмите на кнопку **ENTER/▶** для подтверждения выбора. Нажимайте на кнопки **◀/▶** для настройки выбранного параметра.
3. Для сохранения сделанных настроек и возврата к предыдущему меню нажмите на кнопку **ENTER**, далее **MENU**.



Пункты меню

• Редактор каналов (Channel Manager)

С помощью кнопок ▲/▼ выберите необходимый канал для редактирования.

Нажмите на **красную** кнопку на ПДУ для удаления канала.

Нажмите на **зеленую** кнопку для блокировки выбранного канала.

Нажмите на **желтую** кнопку для пропуска выбранного канала. Он будет пропущен при нажатии **СН+/СН-**, но его можно найти по его номеру напрямую.

Для замещения одного канала другим сначала выберите необходимый канал для замещения и нажмите на **синюю** кнопку, затем с помощью кнопок ▲/▼ выберите другой канал для замещения и нажмите на синюю кнопку.

• Редактор избранного (Favorite Manag.)

Вы можете создать список Ваших любимых каналов. Для этого с помощью кнопок ▲/▼ выберите необходимые каналы и нажимайте на цветные кнопки на пульте ДУ (красная, зеленая, желтая, синяя кнопки) для добавления их в список любимых каналов.

• Страна (Country)

С помощью кнопок ▲/▼ выберите нужную страну. Обратите внимание, что при неправильном выборе страны Вы не сможете поймать телеканалы.

• Тип антенны (TV connection)

Выбор типа подключения: эфирный или кабельный сигнал. В случае приема цифровых телеканалов «эфир» означает прием DVB-T2 сигнала, «кабель» - DVB-C сигнала.

Автоматический поиск каналов

Эфирные телеканалы

Примерный вид меню автопоиска эфирных (цифровых DVB-T2 или аналоговых) каналов показан на рисунке.

Пункты меню

• Все каналы (ALL MODE)

Выберите данный пункт меню для сканирования сначала всех цифровых каналов, затем автоматически начнется сканирование всех аналоговых каналов выбранной страны. Вы можете пропустить цифровой поиск и сразу перейти к аналоговому поиску. Для этого нажмите на кнопку **EXIT/ MENU**. Вы можете остановить автоматическое сканирование, нажав на кнопку **EXIT/ MENU** во время аналогового сканирования.

• Настройка цифровых каналов (DIGITAL MODE)

Выберите данный пункт для начала поиска всех цифровых каналов выбранной страны. Для остановки поиска нажмите на кнопку **EXIT/MENU**.

• Настройка аналоговых каналов (ANALOG MODE)

Выберите данный пункт для начала поиска всех аналоговых каналов выбранной страны. Для остановки поиска нажмите на кнопку **EXIT/ MENU**.

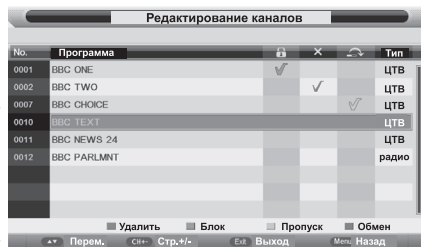

Кабельные телеканалы.

Примерный вид меню автопоиска кабельных каналов (стандарта DVB-C) показан на рисунке.

Пункты меню

- **Тип поиска (Scan Mode).**
Выбор типа сканирования каналов
- **Идентификатор сети (Network ID).**
Выбор идентификатора кабельной сети телеканалов.
- **Частота (Frequency).**
Просмотр частоты телеканала.

Ручной поиск (DTV manual search)

Параметры ручного поиска эфирных цифровых телеканалов стандарта DVB-T2

С помощью кнопки **ENTER/▶** выберите номер канала, либо введите номер канала при помощи цифровых кнопок. Затем с помощью **ENTER/▶** выберите параметр **Старт** для начала поиска выбранного Вами канала.

- **Каналы (Channel)**
Выберите значение номера канала, где осуществляется вещание цифрового потока (мультиплекса) стандарта DVB-T2.
- **Частота (Frequency)**
Выберите значение частоты телеканала, где осуществляется вещание цифрового потока.
- **Полоса (Bandwidth)**
В России используется значение 8МГц, во многих странах Европы - 7МГц.
- **Сигнал (Strength)**
Отображение уровня мощности цифрового сигнала.
- **Качество (Quality)**
Отображение уровня качества цифрового сигнала.
Нажмите **Старт** для запуска поиска цифровых эфирных телеканалов DVB-T2.

Параметры ручного поиска кабельных цифровых телеканалов стандарта DVB-C

Примерный вид меню ручного поиска кабельных цифровых телеканалов показан на рисунке.

- **Frequency (Частота)**
Выберите значение частоты телеканала, где осуществляется вещание цифрового потока.
- **Скорость (ксимв/с) (Symbol Rate)**
Выберите значение скорости передачи сигнала (авто или введите соответствующие цифры).
- **Modulation (Модуляция)**
Выберите значение модуляции цифрового сигнала.
- **Сигнал (Strength)**
Отображение уровня мощности сигнала.

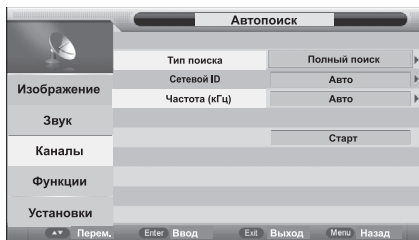

• Качество (Quality)

Отображение уровня качества цифрового сигнала.

Нажмите **Старт** для запуска поиска цифровых кабельных телеканалов DVB-C.

Ручная настройка аналоговых каналов (ATV manual tuning)

Примерный вид меню ручного поиска аналоговых телеканалов показан на рисунке.

• Текущий канал (Current Channel)

Выбор номера текущего телеканала с отображением его частоты сигнала.

• Подстройка (Fine Tune)

Точная подстройка частоты выбранного телеканала для получения приемлемого сигнала с наименьшим количеством шумов.

• Системы цветности и звука (Color System, Sound System)

Выберите подходящие системы цветности и звука, характерные для страны телевидения (для России - SECAM D/K).

• Поиск (Search)

Поиск следующего/предыдущего телеканала от заданной частоты: вперед/назад.

Чтобы найти следующий телеканал по направлению увеличения частоты, нажмите клавишу ►.

Чтобы найти предыдущий телеканал по направлению уменьшения частоты, нажмите клавишу ◀.

Нажмите **красную** клавишу, чтобы сохранить новый телеканал под выбранным номером.

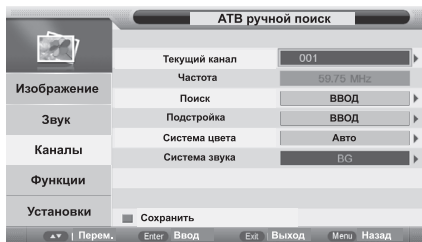

Функции (Feature menu)

Нажмите на кнопку **MENU** для входа в главное меню.

С помощью кнопки **ENTER/►** выберите данный пункт меню и нажмите на кнопку **ENTER/►** для входа в меню.

1. С помощью кнопок ▲/▼ выберите необходимый параметр меню.
2. Нажмите на кнопку **ENTER/►** для подтверждения выбора. Нажимайте на кнопки ◀/► для настройки выбранного параметра.
3. Для сохранения сделанных настроек и возврата к предыдущему меню нажмите на кнопку **ENTER**, далее **MENU**.

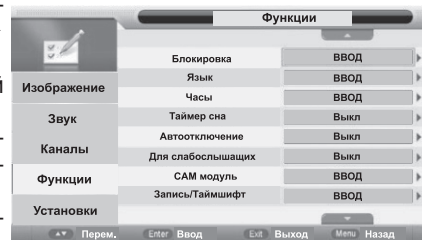

Пункты меню

• Блокировка (Lock)

Блокировка каналов (Lock Channel). Для блокировки необходимого канала выберите в данном пункте меню параметр **ON (Вкл)**. Для просмотра заблокированного канала, а также для перезагрузки системы (**Reset system**) потребуется ввести пароль. Для снятия блокировки каналов установите параметр **OFF (Выкл)**.

Родительский контроль (Parental Lock). Вы можете установить блокировку на просмотр программы, в зависимости от возрастного уровня.

Изменение Пин-кода (Change Pin Code) Нажмите на кнопку **ENTER/►** для установки нового пароля, затем введите новый четырехзначный пароль 2 раза. Пароль по умолчанию (Password): **0000**.

- **Язык(Language)**
Язык меню (OSD language). Выбор языка отображения основного и дополнительных меню.
Предпочитаемые субтитры / аудиодорожка (Preferred Subtitle/Audio). Если телеканал транслируется с субтитрами или несколькими звуковыми аудиодорожками, выберите их язык отображения по умолчанию.
ЦТВ/АТВ язык телетекста (DTV/ATV teletext language). Выбор языка отображения телетекста для цифровых/аналоговых каналов.
- **Часы (Clock)**
Дата (Date). Отображение даты из телесигнала.
Время (Time). Отображение времени из телесигнала.
Часовой пояс (Time Zone). Установка времени часового пояса Вашей области.
Летнее время (DST). Включение/выключение перехода на летнее время.
- **Таймер сна (Sleep Timer)**
 Установка времени автоматического выключения ТВ (Sleep Timer). Принудительное выключение ТВ по таймеру.
- **Автоотключение (Auto Power Off)**
 Выберите время, через которое ТВ автоматически выключится при отсутствии нажатия клавиш.
- **Слабослышащим (Hearing Impared)**
 Вывод на экран субтитров для слабослышащих.
- **САМ модуль (CI Info)**
 Информация о CI карте (CI info) Данная функция доступна в режиме DVB-C при условии, что PVR не проигрывается.

Установки (Setup menu)

Нажмите на кнопку **MENU** для входа в главное меню.

С помощью кнопки **ENTER/▶** выберите данный пункт меню и нажмите на кнопку **ENTER/▶** для входа в меню.

С помощью кнопок **▲/▼** выберите необходимый параметр меню.

Нажмите на кнопку **ENTER/▶** для подтверждения выбора. Нажимайте на кнопки **◀/▶** для настройки выбранного параметра.

Для сохранения сделанных настроек и возврата к предыдущему меню нажмите на кнопку **ENTER**, далее **MENU**.

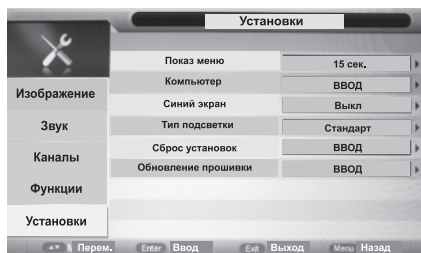

Пункты меню

- **Длительность отображения меню на экране (OSD Timer)**
 Выбор осуществляется из: 5, 10, 15, 20, 25, 30 секунд, Never (никогда).
- **Компьютер-VGA настройка (PC Setup)**
 См. соответствующую главу инструкции.
- **Синий экран (Blue Screen)**
 Данная функция недоступна в режимах PC, DTV и в режиме мультимедиа (за исключением режима проигрывания фильмов). В режиме ТВ при отсутствии сигнала и при выключенной функции «Синий экран» (OFF/ Выкл) на экране появится заставка в виде снега. В случае, если сигнал отсутствует, но при этом включена функция «Синий экран» (ON/ Вкл), на экране появится синяя заставка.
- **Тип подсветки (Home Mode)**
 Настройка режима яркости подсветки ТВ.

Динамический (Dynamic): яркая подсветка экрана (по умолчанию).

Экологичный: режим динамического контраста, когда подсветка экрана тускнеет на темных сценах и светлеет на ярких кадрах.

Стандарт (Standard): стандартный режим подсветки экрана.

Мягкий (Mild): режим энергосбережения подсветки экрана.

- **Сброс установок (Reset Settings)**

Сброс всех пользовательских настроек телевизора к заводским значениям по умолчанию.

- **Обновление программного обеспечения (Software Upgrade)**

Обновление программного обеспечения через USB с использованием файла прошивки и USB-носителя. Если есть обновление ПО Вашей модели, строго следуйте инструкции перепрошивки, выложенной на официальном сайте.

VGA настройка (подключение к компьютеру)

Настройте телевизор, чтобы использовать его как монитор при подключении к компьютеру по VGA кабелю.

Выполните следующие действия:

1. Включите компьютер и присоедините VGA кабель к выходу видеокарты.
2. Включите телевизор и зафиксируйте другой конец VGA кабеля в VGA входе телевизора.
3. Нажмите клавишу **SOURCE** и выберите источник входа «VGA».

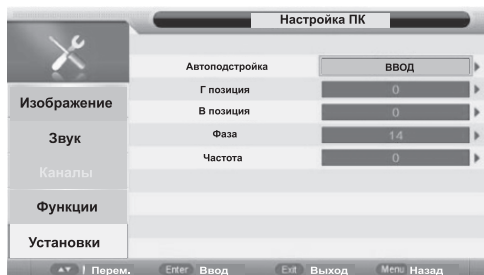

Автоподстройка (Auto Adjust). Автоматическая настройка изображения. При этом система автоматически настраивает параметры положения экрана по горизонтали и вертикали и синхронизирует другие параметры для центрирования и улучшения изображения.

Г. позиция, В. позиция (H position, V position). Настройка горизонтальной и вертикальной позиции изображения.

Фаза (Phase). Настройка фазы для синхронизации изображения.

Частота (Clock). Настройка частоты для синхронизации изображения.

Пример настройки разрешения экрана для операционной системы Windows 8.1 RUS

Нажмите правой клавишей мышки по рабочему столу операционной системы.

В появившемся окне выберите «Разрешение экрана». Подтвердите вход нажатием левой клавишей мышки.

Компьютер автоматически найдет монитор (телевизор) под вторым номером. Если этого не произойдет, нажмите клавиши «Найти» и «Определить» в меню настройки экранов.

Во вкладке «Экран» выберите Ваш телевизор (второй монитор), чтобы редактировать именно его параметры.



Установите поддерживаемое разрешение с помощью ползунка для второго монитора. При желании Вы можете отобразить рабочий стол (вывести изображение) только на внешний монитор или же дублировать изображение на экране ноутбука и монитора. Нажмите последовательно клавиши «Применить» и «OK» для выхода.

Встроенный USB медиаплеер

Телевизор оборудован портом USB, который позволяет воспроизводить файлы с flash-памяти внешних совместимых устройств, таких как внешний жесткий диск, цифровая фотокамера и т.д. Вы можете просматривать изображения в формате JPEG, слушать музыку в формате MP3, смотреть видеофильмы и видеоролики. Для использования USB медиаплеера вставьте Ваше устройство в порт USB телевизора.

Вход в USB плеер

- Нажмите **SOURCE** для открытия меню выбора источника видеосигнала
- Стрелками ▲/▼ выберите «USB», нажмите **ENTER** для входа в USB меню.
- Нажмите ◀/▶, чтобы выбрать опцию, нажмите **ENTER** для входа в опцию.
- Стрелками ▲/▼ выделите файл, нажмите ▶||, чтобы начать воспроизведение файла.
- Нажмите **EPG/■** для остановки воспроизведения файла.
- Нажмите **EXIT** для выхода из воспроизведения или перехода в старшее меню.

Клавиши управления USB мультимедиа плеером

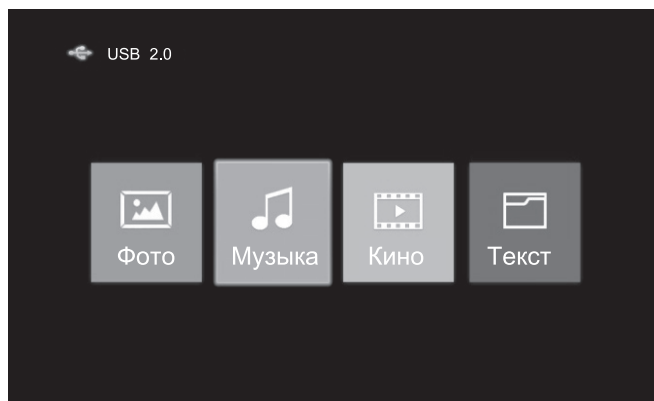

Воспроизведение/Пауза (▶||). Запуск воспроизведения/просмотра файла. Если Вы перематываете файл, нажмите клавишу воспроизведения для восстановления стандартной скорости.

Пауза (||). Остановка воспроизведения файла, постановка на паузу.

Перемотка назад (◀◀). Быстрая перемотка видеофайлов назад во время их воспроизведения (исключая режим предпросмотра).

Перемотка вперед (▶▶). Быстрая перемотка видеофайлов вперед во время их воспроизведения (исключая режим предпросмотра).

Предыдущий файл (◀◀). Переход на предыдущий файл в плейлисте (т.е. только среди файлов, отмеченных символом «✓» с помощью клавиши **ENTER**).

Следующий файл (▶▶). Переход на следующий файл в плейлисте (т.е. только среди файлов, отмеченных символом «✓» с помощью клавиши **ENTER**).

ENTER. Подтверждение выбора или действия. При нахождении курсора на выбранном файле нажатие клавиши **ENTER** добавит файл в плейлист.

Также во время воспроизведения файла нажмите **DISPLAY** для вызова панели управ-

ления. Нажмите клавишу **EXIT** для скрытия панели управления.

ZOOM. Изменение соотношения сторон воспроизводимого видеофайла.

STOP (■). Нажмите на клавишу **EPG/■** для остановки воспроизведения файла.

Поддержка видеоформатов в USB плеере

Расширение	Кодек	Разрешение	Скорость потока (макс.) мбит/с
AVI	DivX, DivX HT, DivX (HEVC) - опционально; Xvid; MPEG-4 SP/ASP; H.263/H.264/H.265 (HEVC)	1920x1080@30fps	40
MPG	MPEG1, MPEG2	1920x1080@30fps	40
TS	MPEG2; H.264; AVS, AVS+	1920x1080@30fps	40
MKV	DivX, DivX HT, DivX (HEVC) - опционально; Xvid; MPEG-4 SP/ASP; H.263/H.264/H.265 (HEVC)	1920x1080@30fps	40
MOV	MPEG-4 SP/ASP; H.263/H.264, MPEG1, MPEG2	1920x1080@30fps	40
DAT	MPEG-1	352x288	-
MP4	DivX, DivX HT, DivX (HEVC) - опционально; Xvid; MPEG-4 SP/ASP; H.263/H.264/H.265 (HEVC)	1920x1080@30fps	40
VOB	DVD Video (MPEG2)	720x576	-
RMVB	RV8, RV9, RV10, RA8-LBR	1280x720 (RV40) 720x576 (RV30)	-
WMV	VC-1 (WMV9)	480P	-
FLV	H.264	480P	-
3GP	MPEG4 part2, H.263,	480P	-

Примечание:

1. Если Вы используете устройство со спецификацией USB 1.1, то видеофильм может воспроизводиться с перерывами, прерывисто. Используйте USB-носители, поддерживающие стандарт USB 2.0
2. Нельзя говорить о полной поддержке всех вышеуказанных видеоформатов в виду различных способов их кодирования.
3. Иногда скорость чтения файлов с USB-носителей может падать, это бывает, например, при попытке воспроизведения файла большого размера. Падение скорости чтения файла не является неисправностью телевизора.

Поддержка аудиоформатов в USB плеере

Кодек	Битрейт	Частота семплирования
AC3	любое	любое
DTS	нет	нет
Dolby Digital 5.1	любое	любое
Dolby Digital+	любое	любое
ADPCM, LPCM	любое	любое
MPEG1,2	любое	любое

AAC, HE-AAC	любое	любое
MP3	320кбит/с	48 кГц
WMA(7,8,9)	любое	любое
WAV	любое	любое
FLAC	любое	любое
OGG	любое	любое
RM (Real Audio 8)	нет	нет

Поддержка форматов фотоизображений в USB плеере

Расширение	Макс. разрешение (пикс.)
JPG	8192x8192
JPEG progressive	1024x768
BMP	3000x3000
PNG	3000x3000

Поддержка текстовых форматов в USB плеере

Текст	Кодировка	Макс. размер файла
TXT	Unicode Gb/UTF-8	10Мб

Обратите внимание!

1. USB-интерфейс поддерживает большинство USB-носителей, таких как «флешки», жесткие диски, цифровые фотокамеры и т.д. Если при обнаружении устройства возникла ошибка, то, возможно, это устройство не поддерживается программным обеспечением телевизора и это не означает, что телевизор неисправен.
2. Порт USB выдает напряжение 5В и максимальный ток до 500мА. Если Вы хотите подключить к телевизору USB жесткий диск большого объема, то он должен иметь внешнее питание.
3. USB-интерфейс стабильно работает с флешками USB 2.0 емкостью до 32Гб, а также с внешними жесткими дисками емкостью до 1Тб (не более 16 разделов на диске).
4. Ограничения на размер папок/файлов диска:
 - количество вложенных друг друга папок не может быть больше 30;
 - количество файлов на диске/в папке не может быть больше 5000.

Воспроизведение фото через USB

Выберите значок  для входа в подменю воспроизведения фотографий.

Далее выберите устройство USB, вставленное в USB порт телевизора (флешка, USB диск).

Так Вы попадете на рабочий стол меню отображения фотографий.

Нажмите  для возврата к предыдущему меню. Используя навигационные стрелки, выберите желаемую фотографию для отображения. При нажатии клавиши **ENTER** напротив изображения Вы увидите галочку выбора. Это означает, что Вы добавили файл в плейлист воспроизведения.

Обратите внимание, что клавиши **◀** и **▶** работают только для файлов, добавленных в плейлист.







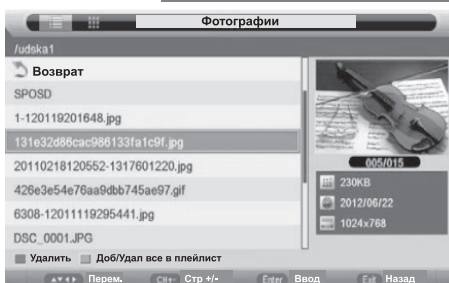

Таким образом, Вы сможете создавать свои плейлисты (списки файлов для воспроиз-

изведения). При нажатии клавиши **Play** (▶) начнется воспроизведение Вашего плейлиста.

При отсутствии отметок («галочек») на файлах при нажатии клавиши **Play** (▶) начнется автоматическое воспроизведение всех файлов в папке.

Во время воспроизведения изображений нажмите клавишу **ENTER** для вызова панели управления (клавишей ▼ можно спрятать панель). Опцию выбирайте стрелками ◀/▶ и клавишей **ENTER**.



	Запуск просмотра изображений.
	Остановка воспроизведения и возврат к рабочему столу.
	Просмотр предыдущего файла в плейлисте.
	Просмотр следующего файла в плейлисте.
	Поворот изображения.
	Увеличение/уменьшение изображения. При нажатии на эту клавишу выскочит дополнительный ряд клавиш, где Вы можете масштабировать изображение и перемещаться внутри него (клавиши ▲/▼/◀/▶).
	Информация об изображении: разрешение, дата, размер. Также Вы можете вызвать эту информацию клавишей DISPLAY .
	Вызов меню настроек изображения: режим повтора фотографий, включение фоновой музыки, выбор источника музыки, время отображения одной фотографии в слайд-шоу, эффекты смены кадров в слайд-шоу. Управление осуществляется клавишами ◀/▶.
	Показать фотографии, включенные в текущий список воспроизведения (плейлист).

Используйте цветные клавиши для дополнительного управления просмотром фотографий.

Вы можете удалить изображение с помощью **Красной** клавиши, добавить все изображения в плейлист с помощью **Зеленой** клавиши.

Файлы фотографий можно смотреть в двух режимах: в виде списка файлов (по умолчанию) или же в виде пиктограмм. Текущий режим отображен в верхней строке окна.

Для того, чтобы переключиться в режим пиктограмм, последовательно нажмите клавиши **EXIT** и ▶. Для возврата в предыдущий режим нажмите **EXIT** и ◀.

Воспроизведение аудио- и видеофайлов

Поддерживаемые форматы и разрешения видео и музыкальных файлов смотрите в технических характеристиках USB видеоплеера.

Общие принципы работы с видео- и аудиофайлами аналогичны тем, что описаны в разделе «Воспроизведение фото через USB». Есть лишь некоторые отличия между панелями управления фото-, видео- и аудиофайлами.

Панель управления аудиофайлами

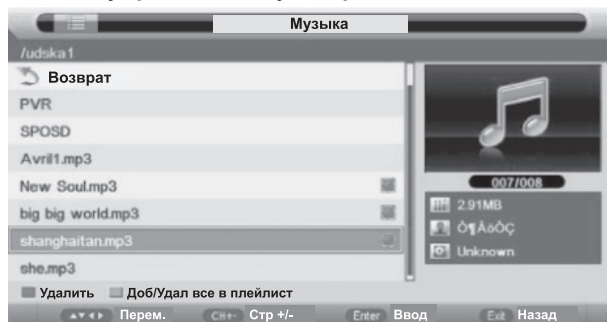

	Перемотка назад по файлу. Нажмите , чтобы начать нормальное воспроизведение.
	Перемотка вперед по файлу. Нажмите , чтобы начать нормальное воспроизведение.
	Быстрый переход к отметке времени и последующего воспроизведения с этой точки.
	Нажмите ENTER для выбора режима повтора треков: все треки ⇌ случайно ⇌ повтор папки ⇌ повтор 1 трека
	Управление файлами внутри списка воспроизведения (плейлиста).
	При нажатии ENTER все меню исчезнут и останется только черный экран для комфортного прослушивания аудиотреков. Нажмите ENTER , чтобы вернуть все меню на экран.





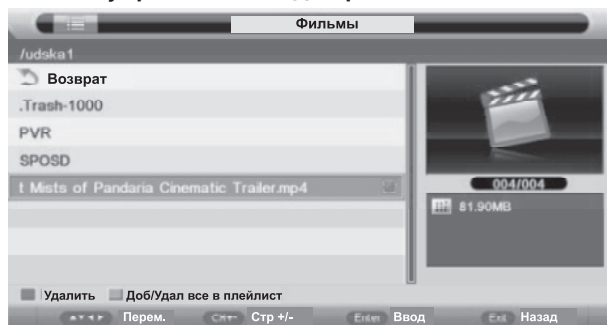

Используйте цветные клавиши для дополнительного управления музыкальным плеером.

Вы можете удалить аудиотреки с помощью **Красной** клавиши, добавить все треки в плейлист с помощью **Зеленой** клавиши или переключиться на черный экран с помощью **Синей** клавиши.

Панель управления видеофайлами





	Режим повтора А-В. Нажмите ENTER один раз, выбрав стартовую точку А; нажмите ENTER второй раз, выбрав конечную точку В. Плеер запустит цикличное воспроизведение между двумя этими точками.
	Замедленное воспроизведение. Нажмите для возврата к нормальной скорости.

	Режим воспроизведения «кадр за кадром». Нажмите  для возврата к нормальной скорости.
	Вызов меню настроек видео: выбор субтитров (поддерживается srt), звуковой дорожки (если их несколько), буквенной кодировки субтитров для правильного отображения на экране, режим повтора воспроизведения видеофайлов. Используйте  /  для выбора.
	Быстрый переход к отметке времени и последующего воспроизведения с этой точки.

Используйте цветные клавиши для дополнительного управления просмотром видеофайлов.

Вы можете удалить видеофайл с помощью **Красной** клавиши, добавить все видеофайлы в плейлист с помощью **Зеленой** клавиши.

Просмотр текста

Выберите источник сигнала «USB» и дождитесь загрузки рабочего стола USB плеера. Выберите категорию «e-BOOK» для просмотра текстовых файлов. Клавишей **ENTER** войдите в содержимое. Выберите файлы с помощью навигационных клавиш  / . Запустите просмотр книги клавишей **ENTER**. Поддерживаются только TXT-файлы.



Во время просмотра используйте следующие клавиши:

Красная - добавить или удалить закладку на странице;

Зеленая - переход на страницу с выбранным номером (далее цифрами введите номер).

Желтая - просмотр списка закладок.

Синяя - перемещение между файлами в плейлисте;

 /  - переход на следующую/предыдущую страницу.

ENTER - вызов дополнительно меню, где Вы можете включить фоновую музыку при чтении, выбрать ее источник, а также найти правильную буквенную кодировку для вашего текста.

EXIT - выход из режима просмотра.

Запись (PVR) и отложенный просмотр (TimeShift)

Меню Запись/Таймшифт

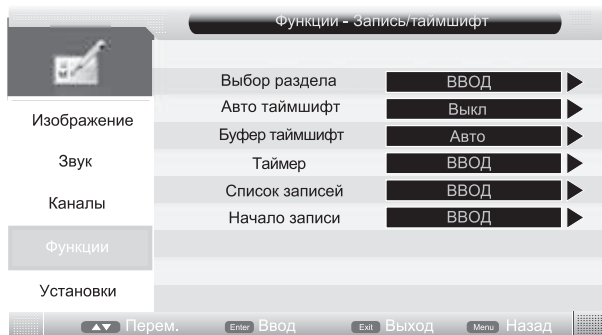

Прежде, чем записывать цифровой телеканал на USB-носитель или пользоваться функцией отложенного просмотра, настройте USB-носитель для правильной работы в этих режимах.

- **Выбор раздела**

Вставьте Ваш USB-носитель в соответствующий порт телевизора. В этом подменю можно отформатировать (стереть все данные и заново сделать разбивку файловой

системы носителя) или же задать разбивку на кластеры по умолчанию.

- **Авто TimeShift**
При включении будут использоваться все заданные по умолчанию настройки отложенного просмотра (TimeShift).
- **Буфер TimeShift**
Выберите время, как долго USB-носитель может хранить отложенный просмотр в памяти. Доступные варианты: Авто ⇨ 30 мин. ⇨ 1 час ⇨ 2 часа.
- **Таймер**
Это меню записи телеканалов по расписанию (запланированные записи). Подробную информацию об этом меню смотрите в параграфе «Запись по таймеру».
- **Список записей**
Вызов списка записанных телепередач на экран с возможностью их удаления и просмотра.
- **Начало записи**
Немедленный старт записи текущего цифрового телеканала. Также Вы можете использовать клавишу **REC** на пульте.
Примечание. Чтобы узнать статус записи (длительность и оставшееся время), нажмите клавишу **Display** несколько раз.

Описание функции отложенного просмотра (TIMESHIFT)

Функция TimeShift, если она активирована, резервирует часть дискового пространства USB-носителя и производит непрерывную фоновую запись выбранного канала. TimeShift позволяет сделать паузу в просмотре, например, когда Вас отвлек телефонный звонок, либо просто отмотать запись назад на ускоренной перемотке и продолжить просмотр с пропущенного места. Можно несколько раз повторно посмотреть интересный момент, например, футбольного матча, и также не пропустить следующее за ним развитие событий. Можно (в случае наличия места на USB диске) просто писать любимый канал круглосуточно и затем просматривать на перемотке сразу несколько пропущенных дней.

Настройка USB-носителя

Перед использованием внешнего носителя под отложенный просмотр необходимо убедиться, что этот носитель имеет свободный объем памяти не менее 512 Мб и поддерживает скорость записи не менее 5 Мбит/с. Не используйте медленные USB флешки для выполнения функции отложенного просмотра! Если устройство не удовлетворяет этим требованиям, то в процессе записи возможна потеря данных и другие подобные проблемы.

Перед использованием USB-носителя рекомендуется отформатировать его в систему FAT32 (NTFS система может работать некорректно).

В меню «Буфер TimeShift» выберите размер буфера записи (размер памяти).

Использование функции отложенного просмотра.

1. Убедитесь, что телевизор находится в режиме приема цифровых телеканалов (источник сигнала ЦТВ) и в порт USB вставлен соответствующий носитель (флешка или жесткий диск).
2. Нажмите клавишу **T.SHIFT** для входа в режим отложенного просмотра. Начнется запись ЦТВ сигнала в выделенный буфер памяти носителя. Используйте следующие функции в режиме отложенного просмотра:
 - ▶|| - Воспроизведение/Пауза
 - ▶▶ - Перемотка вперед
 - ◀◀ - Перемотка назад
 - EPG/■** - Завершение и выход

Если Вы хотите временно отойти от телевизора и не хотите пропустить часть программы, нажмите на клавишу ►|| (пауза). Экранное изображение остановится, запись программы будет производиться в буфер памяти носителя. Когда Вы вернетесь, нажмите клавишу воспроизведения ►| и продолжайте смотреть телепрограмму с того места, где Вы решили сделать перерыв. Телевизор будет автоматически подгружать данные из буфера памяти носителя.

Примечание: отложенный просмотр возможен только с внешними USB-носителями (флешки, жесткие диски). Запись на NAS устройства (компьютеры, медиаплееры) невозможна.

Функция записи (PVR)

Данная функция может быть задействована в режиме цифрового вещания и позволяет записывать телепередачи на USB-носитель.

Запись

Переключите телевизор на нужную программу, дождитесь начала передачи, которую Вы хотите записать, и нажмите кнопку **REC** на ПДУ. На экране появится сообщение «Do you want to start recording?» (Вы уверены, что хотите начать запись?). Выберите **OK** для подтверждения, затем система начнет считывать скорость записываемого устройства. В случае, если скорость окажется слишком маленькой, на экране появится сообщение: «Device speed not enough. Record anyway?» (Скорость устройства недостаточная. Начать запись?). При выборе **OK** начнется запись.

Запись по таймеру (Timer REC)

2 способа установки таймера:

В меню **EPG** Вы можете заранее выбрать программу для просмотра или записи.

Нажмите на кнопку **зеленого** цвета один раз. В заранее установленное Вами время ТВ переключится на выбранную Вами программу и начнет ее воспроизведение.

Нажмите на кнопку **зеленого** цвета два раза. В заранее установленное Вами время ТВ начнет запись выбранной Вами программы. Если ТВ будет находиться в режиме ожидания (Standby), то за 2 минуты до начала записи программы ТВ включится и затем начнет запись, но при этом ТВ будет работать в режиме ожидания. Для просмотра записываемой программы включите ТВ, нажав на кнопку **POWER**.

Для проверки заранее установленных программ зайдите в меню **Таймер (Timer)**.

В меню **Таймер** нажмите на кнопку **желтого** цвета для входа в меню редактирования таймера (Timer Edit menu) для установки таймера.

Пункты меню

Можете выбрать режим включения таймера **Запись (Recorder)**. Установите параметр **ON (Вкл)** для просмотра и записи программы, установите параметр **OFF (Выкл)** для просмотра заранее установленной программы (напоминание).

- Тип программы : ЦТВ, либо Радио
- Канал (Channel)
- Время включения таймера (Start timer)
- Длительность (Duration)

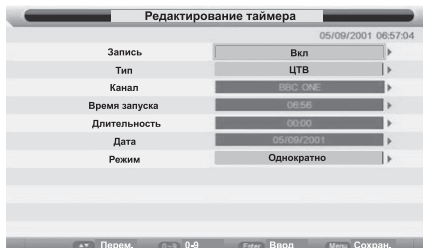
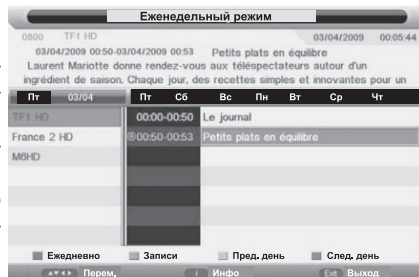

- Дата (Date)
 - Режим включения таймера (Mode): один раз / ежедневно / еженедельно / ежемесячно
- Нажмите на кнопку **MENU** для сохранения сделанных установок и возврата в меню Таймер.

За 10 секунд до начала записи на экране появится сообщение о том, что запись начнется через 10 секунд. В установленное время ТВ включится на нужной программе и начнет запись. В случае, если Вы забудете вставить USB-флеш-носитель, на экране появится сообщение «No USB device» (USB-флеш-носитель не установлен).

Внимание!

Чтобы остановить и завершить запись любого типа необходимо нажать клавишу **EPG/■** на пульте дистанционного управления.

Электронный телегид (EPG)

Примечание: доступно только в режиме ЦТВ.

Для того, чтобы посмотреть телепрограмму, либо получить информацию о текущей программе, либо о программе, которая начнется в будущем, нажмите на кнопку **EPG** на пульте ДУ. В верхнем правом углу меню будут отображаться дата и время. Список текущих доступных каналов отобразится в левой части меню, название программ - в правой части меню.

Для перемещения по меню, списку программ используйте кнопки **▲/▼/◀/▶**.

3 режима отображения телегида

- Ежедневный (Daily).
- Еженедельный (Weekly).
- Расширенный режим (Extended). Отображается подробная информация обо всех программах.

Ежедневный режим (Daily)

Отображается информация о программах, передаваемых ежедневно.

Информация включает в себя: название, время начала программы, время окончания программы, краткое содержание программы, текущую дату/время и т.д.

Если на текущую программу не установлен родительский контроль, она будет отображаться на заднем плане.

Еженедельный режим (Weekly)

Отображается информация о программах, передаваемых еженедельно.

Информация включает в себя: название, время начала программы, время окончания программы, краткое содержание программы, текущую дату/время и т.д.

Если на текущую программу не установлен родительский контроль, она будет отображаться на заднем плане.

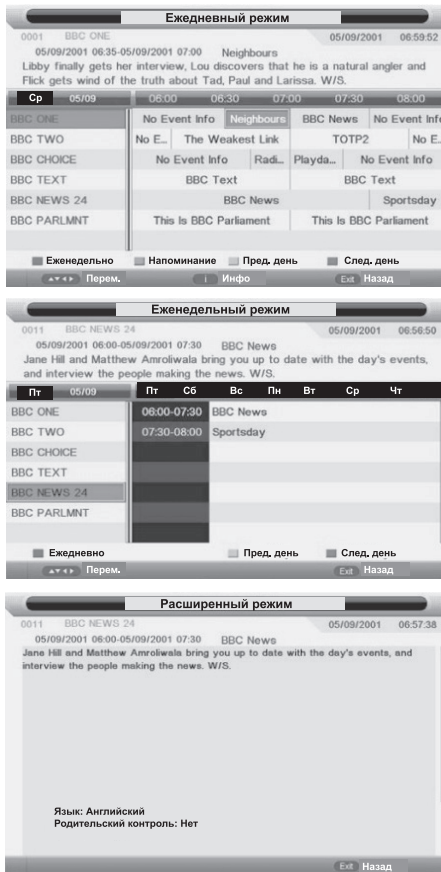

Расширенный режим (Extended)

Отображается подробная информация обо всех программах .

Телетекст

Телетекст - это бесплатная служба многих ТВ-станций, которая дает возможность получить дополнительную текстовую или графическую информацию при помощи обычного телевизионного сигнала. К ней относятся: новости, программы передач, курсы валют, спорт, погода, кино, театральные афиши, предложения туристических компаний, различная справочная и развлекательная информация с обновлением в режиме реального времени.

Ваш телевизор имеет встроенный декодер телетекста, позволяющий просматривать эту информацию.

Телетекст выводится на экран страницами. Страницы могут иметь номера от 100 до 999. Содержание телетекста приводится на странице 100, которая называется индексной.

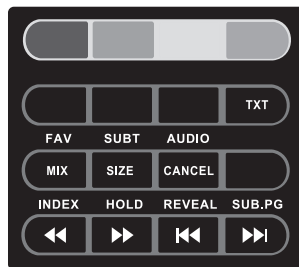

Включение/выключение телетекста

Нажмите **TXT** на ПДУ. При этом телевизионное изображение исчезнет и появится страница, которую Вы смотрели последней.

Чтобы вернуться в режим просмотра телевизионных программ нажмите повторно кнопку **TXT** на ПДУ.

Цветные кнопки

При приеме телетекста в нижней части страницы расположены 4 цветных заголовка: красный, зеленый, желтый и голубой. Доступ к информации по одному из них может быть получен непосредственно при нажатии соответствующей цветной кнопки на ПДУ.

Режим MIX

При первом нажатии на кнопку **MIX** - режим телетекста; при повторном нажатии - режим телетекста с режимом изображения; при третьем нажатии - выключение режима телетекста.

Страница с индексом

Кнопка **INDEX** вызова главной страницы, обычно под номером 100, на которой расположено оглавление.

Удержание страницы

Под одним номером страницы могут содержаться несколько подстраниц, которые показываются по очереди с интервалом, предусмотренным телестанцией. Номера подстраниц показываются ниже страницы.

Пример: 3/6 - на экране третья страница из шести страниц.

Если Вы хотите посмотреть одну из подстраниц подольше, нажмите кнопку **HOLD**. Подстраницы начнут снова меняться, если Вы нажмете кнопку **HOLD** повторно.

Непосредственный вызов одной из подстраниц

После нажатия кнопки **SUB.PG** в нижнем краю экрана появится, например P101/.. Кнопками **0...9** задайте номер подстраницы, которую Вы хотите вызвать. Нужная подстраница будет найдена и показана. Чтобы ее покинуть повторно нажмите **SUB.PG**.

Отображение скрытой информации

Чтобы показать скрытый ответ, например, решение загадок, викторин, нажмите кнопку **REVEAL**. Нажмите повторно, чтобы вновь спрятать скрытые слова.

Выбор страниц

Цифровыми кнопками введите номер интересующей страницы. Используйте цветные кнопки для выбора страниц или тематических разделов, которые отображаются в строке статуса соответствующими цветами.

Изменение размеров страницы

Последовательное нажатие на кнопку **SIZE** вызывает увеличение высоты букв в два раза сначала на верхней половине экрана, затем на нижней половине. Новое нажатие кнопки **SIZE** возвращает страницу телетекста к нормальному виду (без увеличения размеров букв).

Выключение телетекста

Нажмите **CANCEL** на ПДУ для выхода из режима телетекста.

Устранение неисправностей

При возникновении неисправностей в работе телевизора попробуйте выключить его и включить снова. Для устранения неисправностей можно также воспользоваться приведенной ниже таблицей. Если неисправность не исчезает, обратитесь за помощью к техническим специалистам.

Неисправность	Возможная причина	Способ устранения
Шум и «снег» на изображении	<ol style="list-style-type: none"> 1. Поврежден антенный кабель или штекер. 2. Неправильная настройка на канал. 3. Неверно выбран тип антенного кабеля. 4. Антенна установлена неправильно. 5. Слабый сигнал. 	<ol style="list-style-type: none"> 1. Проверьте исправность антенного кабеля и штекера. 2. Перенастройте телевизор на канал. 3. Проверьте тип антенного кабеля (VHF/UHF). 4. Настройте направление и расположение антенны. 5. Попробуйте использовать антенный усилитель.
Звук воспроизводится с шумом	Неправильно установлена телевизионная система.	Войдите в меню «Настройка» и переустановите систему звука.
Нет звука и изображения	Не подключен или неисправен сетевой шнур.	<ol style="list-style-type: none"> 1. Проверьте сетевой шнур. 2. Проверьте, что телевизор не находится в дежурном режиме. 3. Проверьте, что сетевой выключатель включен.
Полосы на изображении	Помехи от автомобильного электрооборудования, ламп дневного света, электродвигателей и т.д.	Не используйте оборудование, создающее помехи рядом с телевизором. Подберите положение антенны и кабеля, чтобы уменьшить помехи приему телевизионных программ.
Повторы на изображении	<ol style="list-style-type: none"> 1. Отражение телевизионных сигналов от зданий и рельефа местности. 2. Неправильный выбор антенны. 	<ol style="list-style-type: none"> 1. Используйте остронаправленную внешнюю антенну. Используйте точную настройку на канал. 2. Отрегулируйте положение наружной антенны.

Нет цвета	<ol style="list-style-type: none"> 1. Установлена слишком малая насыщенность цвета. 2. Неверно установлена система цвета. 	<ol style="list-style-type: none"> 1. Установите необходимую насыщенность цвета в меню «Изображение». 2. Установите систему цвета в меню «Настройка».
Нет звука	<ol style="list-style-type: none"> 1. Установлен слишком низкий уровень громкости. 2. Звук отключен. 3. Система звука выбрана неправильно. 	<ol style="list-style-type: none"> 1. Отрегулируйте уровень громкости. 2. Включите звук кнопкой «MUTE» на ПДУ. 3. Измените систему звука в меню «Настройка».
Нет изображения (сигнала) с ПК, мигает красный индикатор	Сигнальный кабель не подключен или неисправен.	Проверьте сигнальный кабель, переподключите его или замените в случае неисправности.
Не работает или плохо работает пульт ДУ	<ol style="list-style-type: none"> 1. Приемник ДУ закрыт какими-либо предметами. 2. Разрядились элементы питания ПДУ. 	<ol style="list-style-type: none"> 1. Уберите предметы, закрывающие приемник ДУ. 2. Замените элементы питания в ПДУ.
Плохое качество изображения (сигнала) с ПК	<ol style="list-style-type: none"> 1. Неверные настройки. 2. Установлено неоптимальное разрешение. 	<ol style="list-style-type: none"> 1. Используйте функцию автоформата. 2. Установите оптимальное разрешение.
Изображение с ПК отображается не на весь экран или оно смещено	<ol style="list-style-type: none"> 1. Неверные настройки. 2. Установлено неоптимальное разрешение. 	<ol style="list-style-type: none"> 1. Используйте функцию автоформата. 2. Настройте сдвиг по горизонтали и вертикали. 3. Используйте клавишу ZOOM для установки формата экрана 1:1 (точное сканирование).
Выключение сопровождается шумом	Переходный процесс в электрических цепях	Это нормально
Телевизор работает неправильно или не работает	Нормальное функционирование нарушено внешним воздействием: молнией, разрядом статического электричества и т.д.	Выключите телевизор сетевым выключателем и вновь включите через 1 - 2 минуты.

Предостережение: Не допускайте, чтобы изображение на экране не менялось в течение длительного промежутка времени, используйте процедуру защиты экрана. неподвижное высококонтрастное изображение может оставить «тень» на экране. Обычно, при отключении тень постепенно исчезает, но в дальнейшем может снова появиться. Подобная неисправность не является гарантийным случаем.

Безопасная утилизация



Утилизация отходов производства электрического и электронного оборудования. Символ зачеркнутой мусорной корзины говорит о том, что после завершения срока эксплуатации данное изделие нельзя выбрасывать вместе с обычным хозяйственным мусором.

После окончания срока службы данное изделие подлежит сдаче в соответствующий пункт приема электрического и электронного оборудования для последующей переработки и утилизации.

Обеспечивая правильную утилизацию, Вы помогаете сэкономить природные ресурсы и предотвращаете ущерб для окружающей среды и здоровья людей, который возможен в случае ненадлежащего обращения.

Более подробную информацию о пунктах приема и утилизации данного вида аппаратуры можно получить в местных муниципальных органах или на предприятии по вывозу бытового мусора.

Информация

Дефектные пиксели

Жидкокристаллический телевизор - это высокотехнологичное изделие. Экран телевизора содержит несколько миллионов тонкопленочных транзисторов, что обеспечивает идеальное и живое изображение. Иногда на экране телевизора могут появиться несколько неактивных пикселей в форме фиксированных точек синего, зеленого, красного, черного или белого цвета. Это не оказывает влияния на работоспособность телевизора и не является дефектом.

Все LCD панели соответствуют классу II по ISO 13406-2

Стандартом ISO 13406-2 определены 4 класса качества LCD в зависимости от количества дефектных пикселей. Большинство жидкокристаллических телевизоров и дисплеев ведущих мировых производителей соответствуют допуску класса II.

Стандарт ISO 13406-2 различает 4 типа дефектных пикселей:

Тип 1 - постоянно горящие пиксели (белые);

Тип 2 - постоянно негорящие пиксели (чёрные);

Тип 3 - пиксели с другими дефектами, включая дефекты сабпикселей и ячеек RGB, составляющих пиксель. Это означает постоянно горящие красные, зеленые и синие пиксели;

Тип 4 - группа дефектных пикселей - несколько дефектных пикселей в квадрате 5x5 пикселей.

Таблица 1. Допустимое число дефектных пикселей на миллион пикселей

Класс	Тип 1	Тип 2	Тип 3	Число кластеров, содержащих более 1 дефекта типа 1 или типа 2	Число кластеров, содержащих более 1 дефекта типа 3
II	2	2	5	0	2

Срок службы изделия – 2 года.

Технические характеристики

Модель	24Н1ТxxxВ	39Н1ТxxxВ	43F1ТxxxВ
Цвет	черный	черный	черный
Размер панели	24" (60 см)	39" (99 см)	43" (109 см)
Тип панели	LED HD-ready 60 Гц	LED HD-ready 60 Гц	LED Full HD 60 Гц
Разрешение	1366x768 пикс.	1366x768 пикс.	1920x1080 пикс.
Тюнер	АТВ: PAL/SECAM; ЦТВ: DVB-T2/DVB-T/DVB-C		
Системы звука ТВ	В/Г, D/К, I, L, NICAM/A2		
Системы цвета AV	PAL/SECAM/NTSC		
Макс. кол-во каналов	100 (АТВ), 1200 (ЦТВ)		
Запись каналов ЦТВ (PVR)	Есть		
Отложенный просмотр (TimeShift)	Есть		
Телетекст (TXT)	1000 страниц		
Интерфейсы	USB, HDMI, AV RCA, mini YPbPr, VGA, PC audio, Coaxial	USB x 2, HDMI x 3, AV RCA, mini YPbPr, VGA, PC audio, Coaxial, разъем для наушников	
PCMCIA	CI+		
YPbPr	480i, 480p, 576i, 576p, 720p, 1080i		
HDMI	версия 1.4a, (480i, 480p, 576i, 576p, 720p, 1080i), HDCP версия 1.2	версия 1.4a, (480i, 480p, 576i, 576p, 720p, 1080i, 1080P), HDCP версия 1.2	
Электропитание	АС~110-242В, 50/60 Гц		
Мощность динамиков	2 x 5 Вт	2 x 10 Вт	2 x 10 Вт
Условия эксплуатации	Температура +10...+40°C, влажность 20-80%, атм. давление 86-104 кПа		
Условия хранения	Температура +5...+60°C, влажность 5-90%, атм. давление 86-104 кПа		
Габариты ТВ без подставки	553x72x335 мм	885x66x509 мм	968x67x568 мм
Габариты ТВ с подставкой	553x189x377 мм	885x189x556 мм	968x189x615 мм
VESA размеры (мм)	75x75	200x100	200x100
VGA режимы			
640*480@60Гц	+	+	+
800*600@60Гц	+	+	+
1024*768@60Гц	+	+	+
1360*768@60Гц	+	+	+
1600*900@60Гц	-	-	-
1920*1080@60Гц	-	-	+



Класс защиты 2.



Информация о сертификате соответствия

Полную информацию о сертификате Вы можете получить у продавца.



Manufactured under license from Dolby Laboratories. Dolby, Dolby Audio, and the double-D symbol are trademarks of Dolby Laboratories Licensing Corporation.

